

-ร่าง-



## ประกาศจังหวัดอุบลราชธานี

เรื่อง ประกวดราคาจ้างเหมาปรับปรุงซ่อมแซมหอพระพุทธรูปและพื้นที่บริเวณ  
ด้านหน้าโรงพยาบาลสมเด็จพระยุพราชเดชอุดม จำนวน ๑ งาน  
ด้วยวิธีประกวดราคาอิเล็กทรอนิกส์ (e-bidding)

จังหวัดอุบลราชธานี มีความประสงค์จะประกวดราคาจ้างเหมาปรับปรุงซ่อมแซมหอพระพุทธรูปและพื้นที่บริเวณด้านหน้าโรงพยาบาลสมเด็จพระยุพราชเดชอุดม จำนวน ๑ งาน ด้วยวิธีประกวดราคาอิเล็กทรอนิกส์ (e-bidding) ราคากลางของงานปรับปรุงในการประกวดราคาครั้งนี้ เป็นเงินทั้งสิ้น ๑,๒๑๖,๐๐๐.- บาท (หนึ่งล้านสองแสนหนึ่งหมื่นหกพันบาทถ้วน)

ผู้ยื่นข้อเสนอจะต้องมีคุณสมบัติ ดังต่อไปนี้

๑. มีความสามารถตามกฎหมาย
๒. ไม่เป็นบุคคลล้มละลาย
๓. ไม่อยู่ระหว่างเลิกกิจการ
๔. ไม่เป็นบุคคลซึ่งอยู่ระหว่างถูกระงับการยื่นข้อเสนอหรือทำสัญญากับหน่วยงานของรัฐไว้ชั่วคราว เนื่องจากเป็นผู้ที่ไม่ผ่านเกณฑ์การประเมินผลการปฏิบัติงานของผู้ประกอบการตามระเบียบที่รัฐมนตรีว่าการกระทรวงการคลังกำหนดตามที่ประกาศเผยแพร่ในระบบเครือข่ายสารสนเทศของกรมบัญชีกลาง
๕. ไม่เป็นบุคคลซึ่งถูกระงับชื่อไว้ในบัญชีรายชื่อผู้ทำงานและได้แจ้งเวียนชื่อให้เป็นผู้ทำงานของหน่วยงานของรัฐในระบบเครือข่ายสารสนเทศของกรมบัญชีกลาง ซึ่งรวมถึงนิติบุคคลที่ผู้ทำงานเป็นหุ้นส่วนผู้จัดการ กรรมการผู้จัดการ ผู้บริหาร ผู้มีอำนาจในการดำเนินงานในกิจการของนิติบุคคลนั้นด้วย
๖. มีคุณสมบัติและไม่มีลักษณะต้องห้ามตามที่คณะกรรมการนโยบายการจัดซื้อจัดจ้างและการบริหารพัสดุภาครัฐกำหนดในราชกิจจานุเบกษา
๗. เป็นนิติบุคคล ผู้มีอาชีพรับจ้างด้วยวิธีประกวดราคาอิเล็กทรอนิกส์ดังกล่าว
๘. ไม่เป็นผู้มีผลประโยชน์ร่วมกันกับผู้ยื่นข้อเสนอรายอื่นที่เข้ายื่นข้อเสนอให้แก่ โรงพยาบาลสมเด็จพระยุพราชเดชอุดม ณ วันประกาศประกวดราคาอิเล็กทรอนิกส์ หรือไม่เป็นผู้กระทำการอันเป็นการขัดขวางการแข่งขันอย่างเป็นธรรมในการประกวดราคาอิเล็กทรอนิกส์ครั้งนี้
๙. ไม่เป็นผู้ได้รับเอกสิทธิ์หรือความคุ้มกัน ซึ่งอาจปฏิเสธไม่ยอมขึ้นศาลไทย เว้นแต่รัฐบาลของผู้ยื่นข้อเสนอได้มีคำสั่งให้สละเอกสิทธิ์และความคุ้มกันเช่นนั้น
๑๐. ผู้ยื่นข้อเสนอต้องมีผลงานก่อสร้างประเภทเดียวกันกับงานที่ประกวดราคาจ้างก่อสร้างในวงเงินไม่น้อยกว่า ๖๐๘,๐๐๐.- บาท (หกแสนแปดพันบาทถ้วน) และเป็นผลงานที่เป็นคู่สัญญาโดยตรงกับหน่วยงานของรัฐ หรือหน่วยงานเอกชนที่จังหวัด เชื่อถือ
๑๑. ผู้ยื่นข้อเสนอที่ยื่นข้อเสนอในรูปแบบของ “กิจการร่วมค้า” ต้องมีคุณสมบัติ ดังนี้  
กรณีที่ข้อตกลงฯ กำหนดให้ผู้เข้าร่วมค้ารายใดรายหนึ่งเป็นผู้เข้าร่วมค้าหลัก ข้อตกลงฯ จะต้องมีการกำหนดสัดส่วนหน้าที่และความรับผิดชอบในปริมาณงาน สิ่งของ หรือมูลค่าตามสัญญาของผู้เข้าร่วมค้าหลัก มากกว่าผู้เข้าร่วมค้ารายอื่นทุกราย

กรณีที่ข้อตกลงฯ กำหนดให้ผู้เข้าร่วมค้ารายใดรายหนึ่งเป็นผู้เข้าร่วมค้าหลัก กิจการร่วมค่านั้นต้องใช้ ผลงานของผู้เข้าร่วมค้าหลักรายเดียวเป็นผลงานของกิจการร่วมค้าที่ยื่นข้อเสนอ

สำหรับข้อตกลงฯ ที่ไม่ได้กำหนดให้ผู้เข้าร่วมค้ารายใดเป็นผู้เข้าร่วมค้าหลัก ผู้เข้าร่วมค้าทุกราย จะต้องมีคุณสมบัติครบถ้วนตามเงื่อนไขที่กำหนดไว้ในเอกสารเชิญชวน

๑๒. ผู้ยื่นข้อเสนอต้องลงทะเบียนในระบบจัดซื้อจัดจ้างภาครัฐด้วยอิเล็กทรอนิกส์ (Electronic Government Procurement: e - GP) ของกรมบัญชีกลาง

ผู้ยื่นข้อเสนอต้องยื่นข้อเสนอและเสนอราคาทางระบบจัดซื้อจัดจ้างภาครัฐด้วยอิเล็กทรอนิกส์ ในวันที่ ..... ระหว่างเวลา ..... น. ถึง ..... น.

ผู้สนใจสามารถขอรับเอกสารประกวดราคาอิเล็กทรอนิกส์ โดยดาวน์โหลดเอกสารผ่านทางระบบ จัดซื้อจัดจ้างภาครัฐด้วยอิเล็กทรอนิกส์ตั้งแต่วันที่ประกาศจนถึงก่อนวันเสนอราคา

ผู้สนใจสามารถดูรายละเอียดได้ที่เว็บไซต์ [www.detudom\\_hos@detudomhospital.org](http://www.detudom_hos@detudomhospital.org) หรือ [www.gprocurement.go.th](http://www.gprocurement.go.th) หรือสอบถามทางโทรศัพท์หมายเลข ๐๔๕-๓๖๑๑๓๔ ต่อ ๔๘๖,๘๖๓,๘๖๔ ในวันที่ และเวลาราชการ

ผู้สนใจต้องการทราบรายละเอียดเพิ่มเติมเกี่ยวกับสถานที่หรือแบบรูปราชการ โปรดสอบถามมายัง จังหวัดอุบลราชธานี ผ่านทางอีเมล [detudom\\_hos@detudomhospital.org](mailto:detudom_hos@detudomhospital.org) หรือช่องทางตามที่กรมบัญชีกลางกำหนด ภายในวันที่ ..... โดยจังหวัดอุบลราชธานีจะชี้แจงรายละเอียดดังกล่าวผ่านทางเว็บไซต์ [www.detudom\\_hos@detudomhospital.org](http://www.detudom_hos@detudomhospital.org) และ [www.gprocurement.go.th](http://www.gprocurement.go.th) ในวันที่ .....

ประกาศ ณ วันที่ ๒ ตุลาคม พ.ศ. ๒๕๖๕



(นายสุรัตน์ ส่งวิรุฬห์)

ผู้อำนวยการโรงพยาบาลสมเด็จพระยุพราชเดชอุดม  
ปฏิบัติราชการแทนผู้ว่าราชการจังหวัดอุบลราชธานี

## -ร่าง-

### เอกสารประกวดราคาจ้างด้วยวิธีประกวดราคาอิเล็กทรอนิกส์ (e-bidding)

เลขที่ /๒๕๖๕

การจ้างเหมาปรับปรุงซ่อมแซมหอพระพุทธรูปและพื้นที่บริเวณด้านหน้าโรงพยาบาลสมเด็จพระยุพราชเดชอุดม

จำนวน ๑ งาน

ตามประกาศ จังหวัดอุบลราชธานี

ลงวันที่ ๖ ตุลาคม ๒๕๖๕

จังหวัดอุบลราชธานี ซึ่งต่อไปนี้เรียกว่า "จังหวัด" มีความประสงค์จะประกวดราคาจ้างเหมาปรับปรุงซ่อมแซมหอพระพุทธรูปและพื้นที่บริเวณด้านหน้าโรงพยาบาลสมเด็จพระยุพราชเดชอุดม จำนวน ๑ งาน บริเวณประตูทางเข้าฝั่งซ้ายของโรงพยาบาลสมเด็จพระยุพราชเดชอุดม ด้วยวิธีประกวดราคาอิเล็กทรอนิกส์ (e-bidding) โดยมีข้อแนะนำและข้อกำหนด ดังต่อไปนี้

#### ๑. เอกสารแนบท้ายเอกสารประกวดราคาอิเล็กทรอนิกส์

- ๑.๑ แบบรูปและรายการละเอียด
- ๑.๒ แบบใบเสนอราคาที่กำหนดไว้ในระบบการจัดซื้อจัดจ้างภาครัฐด้วยอิเล็กทรอนิกส์
- ๑.๓ สัญญาจ้างก่อสร้าง
- ๑.๔ แบบหนังสือค้ำประกัน
  - (๑) หลักประกันสัญญา
- ๑.๕ สูตรการปรับราคา
- ๑.๖ บทนิยาม
  - (๑) ผู้มีผลประโยชน์ร่วมกัน
  - (๒) การขัดขวางการแข่งขันอย่างเป็นธรรม
- ๑.๗ แบบบัญชีเอกสารที่กำหนดไว้ในระบบจัดซื้อจัดจ้างภาครัฐด้วยอิเล็กทรอนิกส์
  - (๑) บัญชีเอกสารส่วนที่ ๑
  - (๒) บัญชีเอกสารส่วนที่ ๒
- ๑.๘ แผนการใช้วัสดุที่ผลิตภายในประเทศและแผนการใช้เหล็กที่ผลิตภายในประเทศ
- ๑.๙ รายละเอียดการคำนวณราคากลางงานก่อสร้างตาม BOQ (Bill of Quantities)
- ๑.๑๐ เอกสารประกอบสัญญา

เอกสารแนบท้ายสัญญาดังต่อไปนี้ให้ถือเป็นหนึ่งของสัญญานี้

- ๑) แบบโครงการปรับปรุงซ่อมแซมหอพระพุทธรูปและพื้นที่บริเวณ จำนวน ๔๓ แผ่น  
ด้านหน้าโรงพยาบาลสมเด็จพระยุพราชเดชอุดม
- ๒) รายการคำนวณ (ปร.๔ ปร.๕ ปร.๖) จำนวน ๕ แผ่น  
สำหรับงานปรับปรุงซ่อมแซมหอพระพุทธรูปและพื้นที่บริเวณ  
ด้านหน้าโรงพยาบาลสมเด็จพระยุพราชเดชอุดมและงานที่เกี่ยวข้อง
- ๓) รายละเอียดแบ่งงวดงาน - งวดเงิน จำนวน ๒ แผ่น  
และระยะเวลาการปรับปรุง

๒. คุณสมบัติของผู้ยื่นข้อเสนอ

๒.๑ มีความสามารถตามกฎหมาย

๒.๒ ไม่เป็นบุคคลล้มละลาย

๒.๓ ไม่อยู่ระหว่างเลิกกิจการ

๒.๔ ไม่เป็นบุคคลซึ่งอยู่ระหว่างถูกระงับการยื่นข้อเสนอหรือทำสัญญากับหน่วยงานของรัฐไว้ชั่วคราว เนื่องจากเป็นผู้ที่ไม่ผ่านเกณฑ์การประเมินผลการปฏิบัติงานของผู้ประกอบการตามระเบียบที่รัฐมนตรีว่าการกระทรวงการคลังกำหนดตามที่ประกาศเผยแพร่ในระบบเครือข่ายสารสนเทศของกรมบัญชีกลาง

๒.๕ ไม่เป็นบุคคลซึ่งถูกระบุชื่อไว้ในบัญชีรายชื่อผู้ทำงานและได้แจ้งเวียนชื่อให้เป็นผู้ทำงานของหน่วยงานของรัฐในระบบเครือข่ายสารสนเทศของกรมบัญชีกลาง ซึ่งรวมถึงนิติบุคคลที่ผู้ทำงานเป็นหุ้นส่วนผู้จัดการ กรรมการผู้จัดการ ผู้บริหาร ผู้มีอำนาจในการดำเนินงานในกิจการของนิติบุคคลนั้นด้วย

๒.๖ มีคุณสมบัติและไม่มีลักษณะต้องห้ามตามที่คณะกรรมการนโยบายการจัดซื้อจัดจ้างและการบริหารพัสดุภาครัฐกำหนดในราชกิจจานุเบกษา

๒.๗ เป็นนิติบุคคล ผู้มีอาชีพรับจ้างด้วยวิธีประกวดราคาอิเล็กทรอนิกส์ดังกล่าว

๒.๘ ไม่เป็นผู้มีผลประโยชน์ร่วมกันกับผู้ยื่นข้อเสนอรายอื่นที่เข้ายื่นข้อเสนอให้แก่โรงพยาบาลสมเด็จพระยุพราชเดชอุดม ณ วันประกาศประกวดราคาอิเล็กทรอนิกส์ หรือไม่เป็นผู้กระทำการอันเป็นการขัดขวางการแข่งขันอย่างเป็นธรรมในการประกวดราคาอิเล็กทรอนิกส์ครั้งนี้

๒.๙ ไม่เป็นผู้ได้รับเอกสิทธิ์หรือความคุ้มกัน ซึ่งอาจปฏิเสธไม่ยอมขึ้นศาลไทย เว้นแต่รัฐบาลของผู้ยื่นข้อเสนอได้มีคำสั่งให้สละเอกสิทธิ์และความคุ้มกันเช่นนั้น

๒.๑๐ ผู้ยื่นข้อเสนอต้องมีผลงานก่อสร้างประเภทเดียวกันกับงานที่ประกวดราคาจ้างก่อสร้างในวงเงินไม่น้อยกว่า ๖๐๘,๐๐๐.- บาท (หกแสนแปดหมื่นบาทถ้วน) และเป็นผลงานที่เป็นคู่สัญญาโดยตรงกับหน่วยงานของรัฐ หรือหน่วยงานเอกชนที่จังหวัด เชื้อถือ

๒.๑๑ ผู้ยื่นข้อเสนอที่ยื่นข้อเสนอในรูปแบบของ “กิจการร่วมค้า” ต้องมีคุณสมบัติ ดังนี้  
กรณีที่ข้อตกลงฯ กำหนดให้ผู้เข้าร่วมค้ารายใดรายหนึ่งเป็นผู้เข้าร่วมค้าหลัก ข้อตกลงฯ จะต้องมีการกำหนดสัดส่วนหน้าที่และความรับผิดชอบในปริมาณงาน สิ่งของ หรือมูลค่าตามสัญญาของผู้เข้าร่วมค้าหลักมากกว่าผู้เข้าร่วมค้ารายอื่นทุกราย

กรณีที่ข้อตกลงฯ กำหนดให้ผู้เข้าร่วมค้ารายใดรายหนึ่งเป็นผู้เข้าร่วมค้าหลัก กิจการร่วมค่านั้นต้องใช้ผลงานของผู้เข้าร่วมค้าหลักรายเดียวเป็นผลงานของกิจการร่วมค้าที่ยื่นข้อเสนอ

สำหรับข้อตกลงฯ ที่ไม่ได้กำหนดให้ผู้เข้าร่วมค้ารายใดเป็นผู้เข้าร่วมค้าหลัก ผู้เข้าร่วมค้าทุกรายจะต้องมีคุณสมบัติครบถ้วนตามเงื่อนไขที่กำหนดไว้ในเอกสารเชิญชวน

๒.๑๒ ผู้ยื่นข้อเสนอต้องลงทะเบียนในระบบจัดซื้อจัดจ้างภาครัฐด้วยอิเล็กทรอนิกส์ (Electronic Government Procurement: e - GP) ของกรมบัญชีกลาง

๓. หลักฐานการยื่นข้อเสนอ

ผู้ยื่นข้อเสนอจะต้องเสนอเอกสารหลักฐานยื่นมาพร้อมกับการเสนอราคาทางระบบจัดซื้อจัดจ้างภาครัฐด้วยอิเล็กทรอนิกส์ โดยแยกเป็น ๒ ส่วน คือ

๓.๑ ส่วนที่ ๑ อย่างน้อยต้องมีเอกสารดังต่อไปนี้

(๑) ในกรณีผู้ยื่นข้อเสนอเป็นนิติบุคคล

(ก) ท่างหุ้นส่วนสามัญหรือท่างหุ้นส่วนจำกัด ให้ยื่นสำเนาหนังสือรับรองการจดทะเบียนนิติบุคคล บัญชีรายชื่อหุ้นส่วนผู้จัดการ ผู้มีอำนาจควบคุม (ถ้ามี) พร้อมทั้งรับรองสำเนาถูกต้อง

(ข) บริษัทจำกัดหรือบริษัทมหาชนจำกัด ให้ยื่นสำเนาหนังสือรับรองการจดทะเบียนนิติบุคคล หนังสือบริคณห์สนธิ บัญชีรายชื่อกรรมการผู้จัดการ ผู้มีอำนาจควบคุม (ถ้ามี) และบัญชีผู้ถือหุ้นรายใหญ่ (ถ้ามี) พร้อมทั้งรับรองสำเนาถูกต้อง

(๒) ในกรณีผู้ยื่นข้อเสนอเป็นบุคคลธรรมดาหรือคณะบุคคลที่มีใช้นิติบุคคล ให้ยื่นสำเนาบัตรประจำตัวประชาชนของผู้นั้น สำเนาข้อตกลงที่แสดงถึงการเข้าเป็นหุ้นส่วน (ถ้ามี) สำเนาบัตรประจำตัวประชาชนของผู้เป็นหุ้นส่วน หรือสำเนาหนังสือเดินทางของผู้เป็นหุ้นส่วนที่มีได้ถือสัญชาติไทย พร้อมทั้งรับรองสำเนาถูกต้อง

(๓) ในกรณีผู้ยื่นข้อเสนอเป็นผู้ยื่นข้อเสนอร่วมกันในฐานะเป็นผู้ร่วมค้า ให้ยื่นสำเนาสัญญาของการเข้าร่วมค้า และเอกสารตามที่ระบุไว้ใน (๑) หรือ (๒) ของผู้ร่วมค้า แล้วแต่กรณี

(๔) เอกสารเพิ่มเติมอื่นๆ

(๔.๑) สำเนาใบทะเบียนพาณิชย์

(๔.๒) สำเนาใบทะเบียนภาษีมูลค่าเพิ่ม

(๔.๓) สำเนาหนังสือรับรองการจดทะเบียน

(๔.๔) บัญชีรายชื่อหุ้นส่วนผู้จัดการ

(๕) บัญชีเอกสารส่วนที่ ๑ ทั้งหมดที่ได้ยื่นพร้อมกับการเสนอราคาทางระบบจัดซื้อจัดจ้างภาครัฐด้วยอิเล็กทรอนิกส์ ตามแบบในข้อ ๑.๗ (๑) โดยไม่ต้องแนบในรูปแบบ PDF File (Portable Document Format)

ทั้งนี้ เมื่อผู้ยื่นข้อเสนอดำเนินการแนบไฟล์เอกสารตามบัญชีเอกสารส่วนที่ ๑ ครบถ้วน ถูกต้องแล้ว ระบบจัดซื้อจัดจ้างภาครัฐด้วยอิเล็กทรอนิกส์จะสร้างบัญชีเอกสารส่วนที่ ๑ ตามแบบในข้อ ๑.๗ (๑) ให้โดยผู้ยื่นข้อเสนอไม่ต้องแนบบัญชีเอกสารส่วนที่ ๑ ดังกล่าวในรูปแบบ PDF File (Portable Document Format)

๓.๒ ส่วนที่ ๒ อย่างน้อยต้องมีเอกสารดังต่อไปนี้

(๑) ในกรณีที่ผู้ยื่นข้อเสนอมอบอำนาจให้บุคคลอื่นกระทำการแทนให้แนบหนังสือมอบอำนาจซึ่งติดอากรแสตมป์ตามกฎหมาย โดยมีหลักฐานแสดงตัวตนของผู้มอบอำนาจและผู้รับมอบอำนาจ ทั้งนี้หากผู้รับมอบอำนาจเป็นบุคคลธรรมดาต้องเป็นผู้ที่บรรลุนิติภาวะตามกฎหมายแล้วเท่านั้น

(๒) สำเนาหนังสือรับรองผลงานก่อสร้างพร้อมทั้งรับรองสำเนาถูกต้อง (ให้ใช้ในกรณีที่มีการกำหนดผลงานตามข้อ ๒.๑๐ เท่านั้น)

(๓) บัญชีรายการก่อสร้างหรือใบแจ้งปริมาณงานและราคา แคตตาล็อก (catalog) และเอกสารแสดงข้อมูล ซึ่งจะต้องแสดงรายการวัสดุอุปกรณ์ ค่าแรงงาน ภาษีประเภทต่าง ๆ รวมทั้งกำไรไว้ด้วย

(๔) สำเนาใบขึ้นทะเบียนผู้ประกอบการวิสาหกิจขนาดกลางและขนาดย่อม (SMEs) (ถ้ามี)

(๕) บัญชีเอกสารส่วนที่ ๒ ทั้งหมดที่ได้ยื่นพร้อมกับการเสนอราคาทางระบบจัดซื้อจัดจ้างภาครัฐด้วยอิเล็กทรอนิกส์ ตามแบบในข้อ ๑.๗ (๒) โดยไม่ต้องแนบในรูปแบบ PDF File (Portable Document Format)

ทั้งนี้ เมื่อผู้ยื่นข้อเสนอดำเนินการแนบไฟล์เอกสารตามบัญชีเอกสารส่วนที่ ๒ ครบถ้วน ถูกต้องแล้ว ระบบจัดซื้อจัดจ้างภาครัฐด้วยอิเล็กทรอนิกส์จะสร้างบัญชีเอกสารส่วนที่ ๒ ตามแบบในข้อ ๑.๗ (๒) ให้โดยผู้ยื่นข้อเสนอไม่ต้องแนบบัญชีเอกสารส่วนที่ ๒ ดังกล่าวในรูปแบบ PDF File (Portable Document Format)

#### ๔. การเสนอราคา

๔.๑ ผู้ยื่นข้อเสนอต้องยื่นข้อเสนอและเสนอราคาทางระบบจัดซื้อจัดจ้างภาครัฐด้วยอิเล็กทรอนิกส์ ตามที่กำหนดไว้ในเอกสารประกวดราคาอิเล็กทรอนิกส์นี้ โดยไม่มีเงื่อนไขใดๆ ทั้งสิ้น และจะต้องกรอกข้อความให้ ถูกต้องครบถ้วน พร้อมทั้งหลักฐานแสดงตัวตนและทำการยืนยันตัวตนของผู้ยื่นข้อเสนอโดยไม่ต้องแนบใบเสนอราคา ในรูปแบบ PDF File (Portable Document Format)

๔.๒ ผู้ยื่นข้อเสนอจะต้องกรอกรายละเอียดการเสนอราคาในใบเสนอราคาตามแบบเอกสาร ประกวดราคาจ้างก่อสร้างด้วยวิธีประกวดราคาอิเล็กทรอนิกส์ (e - bidding) ข้อ ๑.๒ ให้ครบถ้วนโดยไม่ต้องยื่น ใบแจ้งปริมาณงานและราคา และใบบัญชีรายการก่อสร้างในรูปแบบ PDF File (Portable Document Format)

ในการเสนอราคาให้เสนอราคาเป็นเงินบาท และเสนอราคาได้เพียงครั้งเดียวและราคา เดียวโดยเสนอราคารวม และหรือราคาต่อหน่วย และหรือต่อรายการ ตามเงื่อนไขที่ระบุไว้ท้ายใบเสนอราคาให้ ถูกต้อง ทั้งนี้ ราคารวมที่เสนอจะต้องตรงกันทั้งตัวเลขและตัวหนังสือ ถ้าตัวเลขและตัวหนังสือไม่ตรงกัน ให้ถือ ตัวหนังสือเป็นสำคัญ โดยคิดราคารวมทั้งสิ้นซึ่งรวมค่าภาษีมูลค่าเพิ่ม ภาษีอากรอื่น และค่าใช้จ่ายอื่นๆ ทั้งปวงไว้แล้ว

ราคาที่เสนอจะต้องเสนอกำหนดยื่นราคาไม่น้อยกว่า ๙๐ วัน ตั้งแต่วันเสนอราคาโดย ภายในกำหนดยื่นราคา ผู้ยื่นข้อเสนอต้องรับผิดชอบราคาที่ตนได้เสนอไว้ และจะถอนการเสนอราคามีได้

๔.๓ ผู้ยื่นข้อเสนอจะต้องเสนอกำหนดเวลาดำเนินการก่อสร้างแล้วเสร็จไม่เกิน ๙๐ วัน นับถัด จากวันลงนามในสัญญาจ้าง หรือจากวันที่ได้รับหนังสือแจ้งจากจังหวัด ให้เริ่มทำงาน

๔.๔ ก่อนเสนอราคา ผู้ยื่นข้อเสนอควรตรวจสอบร่างสัญญา แบบรูป และรายละเอียด ฯลฯ ให้ถี่ถ้วน และเข้าใจเอกสารประกวดราคาจ้างอิเล็กทรอนิกส์ทั้งหมดเสียก่อนที่จะตกลงยื่นข้อเสนอตามเงื่อนไขในเอกสาร ประกวดราคาจ้างอิเล็กทรอนิกส์

๔.๕ ผู้ยื่นข้อเสนอต้องยื่นข้อเสนอและใบเสนอราคาทางระบบการจัดซื้อจัดจ้างภาครัฐ ด้วยอิเล็กทรอนิกส์ในวันที่ ..... ระหว่างเวลา ..... น. ถึง ..... น. และเวลาในการเสนอราคาให้ถือตามเวลาของระบบการจัดซื้อจัดจ้างภาครัฐด้วยอิเล็กทรอนิกส์เป็นเกณฑ์

เมื่อพ้นกำหนดเวลายื่นข้อเสนอและเสนอราคาแล้ว จะไม่รับเอกสารการยื่นข้อเสนอและการ เสนอราคาใดๆ โดยเด็ดขาด

๔.๖ ผู้ยื่นข้อเสนอต้องจัดทำเอกสารสำหรับใช้ในการเสนอราคาในรูปแบบไฟล์เอกสารประเภท PDF File (Portable Document Format) โดยผู้ยื่นข้อเสนอต้องเป็นผู้รับผิดชอบตรวจสอบความครบถ้วน ถูกต้อง และชัดเจนของเอกสาร PDF File ก่อนที่จะยืนยันการเสนอราคา แล้วจึงส่งข้อมูล (Upload) เพื่อเป็นการเสนอราคา ให้แก่จังหวัด ผ่านทางระบบจัดซื้อจัดจ้างภาครัฐด้วยอิเล็กทรอนิกส์

๔.๗ คณะกรรมการพิจารณาผลการประกวดราคาอิเล็กทรอนิกส์ จะดำเนินการตรวจสอบ คุณสมบัติของผู้ยื่นข้อเสนอแต่ละรายว่า เป็นผู้ยื่นข้อเสนอที่มีผลประโยชน์ร่วมกันกับผู้ยื่นเสนอรายอื่น ตามข้อ ๑.๖ (๑) หรือไม่ หากปรากฏว่าผู้ยื่นเสนอรายใดเป็นผู้ยื่นข้อเสนอที่มีผลประโยชน์ร่วมกันกับผู้ยื่นเสนอรายอื่น คณะกรรมการฯ จะตัดรายชื่อผู้ยื่นข้อเสนอที่มีผลประโยชน์ร่วมกันนั้นออกจากการเป็นผู้ยื่นข้อเสนอ

หากปรากฏต่อคณะกรรมการพิจารณาผลการประกวดราคาอิเล็กทรอนิกส์ว่า ก่อนหรือในขณะที่มีการพิจารณาข้อเสนอ มีผู้ยื่นข้อเสนอรายใดกระทำการอันเป็นการขัดขวางการแข่งขันอย่างเป็นธรรมตามข้อ ๑.๖ (๒) และคณะกรรมการฯ เชื่อว่ามีการกระทำอันเป็นการขัดขวางการแข่งขันอย่างเป็นธรรม คณะกรรมการฯ จะตัดรายชื่อผู้ยื่นข้อเสนอรายนั้นออกจากการเป็นผู้ยื่นข้อเสนอ และจังหวัด จะพิจารณาลงโทษผู้ยื่นข้อเสนอดังกล่าวเป็นผู้ทำงานเว้นแต่ จังหวัด จะพิจารณาเห็นว่าผู้ยื่นข้อเสนอรายนั้นมีใช่เป็นผู้ริเริ่มให้มีการกระทำดังกล่าวและได้ให้ความร่วมมือเป็นประโยชน์ต่อการพิจารณาของ จังหวัด

๔.๘ ผู้ยื่นข้อเสนอจะต้องปฏิบัติ ดังนี้

- (๑) ปฏิบัติตามเงื่อนไขที่ระบุไว้ในเอกสารประกวดราคาอิเล็กทรอนิกส์
- (๒) ราคาที่เสนอจะต้องเป็นราคาที่รวมภาษีมูลค่าเพิ่ม และภาษีอื่นๆ (ถ้ามี) รวมค่าใช้จ่ายที่ปวงไว้ด้วยแล้ว

- (๓) ผู้ยื่นข้อเสนอจะต้องลงทะเบียนเพื่อเข้าสู่กระบวนการเสนอราคา ตามวัน เวลา ที่กำหนด
- (๔) ผู้ยื่นข้อเสนอจะถอนการเสนอราคาที่เสนอแล้วไม่ได้
- (๕) ผู้ยื่นข้อเสนอต้องศึกษาและทำความเข้าใจในระบบและวิธีการเสนอราคาด้วยวิธีประกวดราคาอิเล็กทรอนิกส์ ของกรมบัญชีกลางที่แสดงไว้ในเว็บไซต์ [www.gprocurement.go.th](http://www.gprocurement.go.th)

๔.๙ ผู้ยื่นข้อเสนอที่เป็นผู้ชนะการเสนอราคาต้องจัดทำแผนการใช้พัสดุที่ผลิตภายในประเทศ และแผนการใช้เหล็กที่ผลิตภายในประเทศ โดยยื่นให้หน่วยงานของรัฐภายใน ๑๕ วัน นับถัดจากวันลงนามในสัญญา

๕. หลักเกณฑ์และสิทธิในการพิจารณา

๕.๑ การพิจารณาผลการยื่นข้อเสนอประกวดราคาอิเล็กทรอนิกส์ครั้งนี้ จังหวัดจะพิจารณาตัดสินโดยใช้หลักเกณฑ์ ราคา

๕.๒ การพิจารณาผู้ชนะการยื่นข้อเสนอ

กรณีใช้หลักเกณฑ์ราคาในการพิจารณาผู้ชนะการยื่นข้อเสนอ จังหวัด จะพิจารณาจาก ราคารวม

๕.๓ หากผู้ยื่นข้อเสนอรายใดมีคุณสมบัติไม่ถูกต้องตามข้อ ๒ หรือยื่นหลักฐานการยื่นข้อเสนอไม่ถูกต้อง หรือไม่ครบถ้วนตามข้อ ๓ หรือยื่นข้อเสนอไม่ถูกต้องตามข้อ ๔ แล้ว คณะกรรมการพิจารณาผลการประกวดราคาอิเล็กทรอนิกส์จะไม่รับพิจารณาข้อเสนอของผู้ยื่นข้อเสนอรายนั้น เว้นแต่ ผู้ยื่นข้อเสนอรายใดเสนอเอกสารทางเทคนิคหรือรายละเอียดคุณลักษณะเฉพาะของพัสดุที่จะจ้างไม่ครบถ้วน หรือเสนอรายละเอียดแตกต่างไปจากเงื่อนไขที่จังหวัดกำหนดไว้ในประกาศและเอกสารประกวดราคาอิเล็กทรอนิกส์ ในส่วนที่มีสาระสำคัญและความแตกต่างนั้น ไม่มีผลทำให้เกิดการได้เปรียบเสียเปรียบต่อผู้ยื่นข้อเสนอรายอื่น หรือเป็นการผิดพลาดเล็กน้อย คณะกรรมการฯ อาจพิจารณาผ่อนปรนการตัดสินสิทธิผู้ยื่นข้อเสนอรายนั้น

๕.๔ จังหวัดสงวนสิทธิไม่พิจารณาข้อเสนอของผู้ยื่นข้อเสนอโดยไม่มี การผ่อนผัน ในกรณีดังต่อไปนี้

(๑) ไม่ปรากฏชื่อผู้ยื่นข้อเสนอรายนั้นในบัญชีรายชื่อผู้รับเอกสารประกวดราคาอิเล็กทรอนิกส์ทางระบบจัดซื้อจัดจ้างด้วยอิเล็กทรอนิกส์ หรือบัญชีรายชื่อผู้ซื้อเอกสารประกวดราคาอิเล็กทรอนิกส์ทางระบบจัดซื้อจัดจ้างด้วยอิเล็กทรอนิกส์ ของจังหวัด

(๒) ไม่กรอกชื่อผู้ยื่นข้อเสนอในการเสนอราคาทางระบบจัดซื้อจัดจ้างด้วยอิเล็กทรอนิกส์

(๓) เสนอรายละเอียดแตกต่างไปจากเงื่อนไขที่กำหนดในเอกสารประกวดราคาอิเล็กทรอนิกส์ที่เป็นสาระสำคัญ หรือมีผลทำให้เกิดความได้เปรียบเสียเปรียบแก่ผู้ยื่นข้อเสนอรายอื่น

๕.๕ ในการตัดสินใจการประกวดราคาอิเล็กทรอนิกส์หรือในการทำสัญญา คณะกรรมการพิจารณาผลการประกวดราคาอิเล็กทรอนิกส์หรือจังหวัด มีสิทธิให้ผู้ยื่นข้อเสนอชี้แจงข้อเท็จจริงเพิ่มเติมได้ จังหวัดมีสิทธิที่จะไม่รับข้อเสนอ ไม่รับราคา หรือไม่ทำสัญญา หากข้อเท็จจริงดังกล่าวไม่เหมาะสมหรือไม่ถูกต้อง

๕.๖ จังหวัดทรงไว้ซึ่งสิทธิที่จะไม่รับราคาต่ำสุด หรือราคาหนึ่งราคาใด หรือราคาที่เสนอทั้งหมดก็ได้ และอาจพิจารณาเลือกจ้างในจำนวน หรือขนาด หรือเฉพาะรายการหนึ่งรายการใด หรืออาจจะยกเลิกการประกวดราคาอิเล็กทรอนิกส์ โดยไม่พิจารณาจัดจ้างเลยก็ได้ สุดแต่จะพิจารณา ทั้งนี้ เพื่อประโยชน์ของทางราชการเป็นสำคัญ และให้ถือว่าการตัดสินใจของ จังหวัดเป็นเด็ดขาด ผู้ยื่นข้อเสนอจะเรียกร้องค่าใช้จ่าย หรือค่าเสียหายใดๆ มิได้ รวมทั้งจังหวัด จะพิจารณายกเลิกการประกวดราคาอิเล็กทรอนิกส์และลงโทษผู้ยื่นข้อเสนอเป็นผู้ทำงาน ไม่ว่าจะเป็นผู้ยื่นข้อเสนอที่ได้รับการคัดเลือกหรือไม่ก็ตาม หากมีเหตุที่เชื่อถือได้ว่าการยื่นข้อเสนอกระทำการโดยไม่สุจริต เช่น การเสนอเอกสารอันเป็นเท็จ หรือใช้ชื่อบุคคลธรรมดา หรือนิติบุคคลอื่นมาเสนอราคาแทน เป็นต้น

ในกรณีที่ผู้ยื่นข้อเสนอรายที่เสนอราคาต่ำสุด เสนอราคาต่ำจนคาดหมายได้ว่าไม่อาจดำเนินงานตามเอกสารประกวดราคาอิเล็กทรอนิกส์ได้ คณะกรรมการพิจารณาผลการประกวดราคาอิเล็กทรอนิกส์หรือจังหวัด จะให้ผู้ยื่นข้อเสนอชี้แจงและแสดงหลักฐานที่ทำให้เชื่อได้ว่า ผู้ยื่นข้อเสนอสามารถดำเนินการตามเอกสารประกวดราคาอิเล็กทรอนิกส์ให้เสร็จสมบูรณ์ หากคำชี้แจงไม่เป็นที่รับฟังได้ จังหวัด มีสิทธิที่จะไม่รับข้อเสนอหรือไม่รับราคาของผู้ยื่นข้อเสนอรายนั้น ทั้งนี้ ผู้ยื่นเสนอดังกล่าวไม่มีสิทธิเรียกร้องค่าใช้จ่ายหรือค่าเสียหายใดๆ จากจังหวัด

๕.๗ ก่อนลงนามในสัญญาจังหวัดอาจประกาศยกเลิกการประกวดราคาอิเล็กทรอนิกส์ หากปรากฏว่ามีการกระทำที่เข้าลักษณะผู้ยื่นข้อเสนอที่ชนะการประกวดราคาหรือที่ได้รับการคัดเลือกมีผลประโยชน์ร่วมกัน หรือมีส่วนได้เสียกับผู้ยื่นข้อเสนอรายอื่น หรือขัดขวางการแข่งขันอย่างเป็นธรรม หรือสมยอมกันกับผู้ยื่นข้อเสนอรายอื่น หรือเจ้าหน้าที่ในการเสนอราคา หรือสื่อว่ากระทำการทุจริตอื่นใดในการเสนอราคา

๕.๘ หากผู้ยื่นข้อเสนอซึ่งเป็นผู้ประกอบการ SMEs เสนอราคาสูงกว่าราคาต่ำสุดของผู้ยื่นข้อเสนอรายอื่นที่ไม่เกินร้อยละ ๑๐ ให้หน่วยงานของรัฐจัดซื้อจัดจ้างจากผู้ประกอบการ SMEs ดังกล่าว โดยจัดเรียงลำดับผู้ยื่นข้อเสนอ ซึ่งเป็นผู้ประกอบการ SMEs ซึ่งเสนอราคาสูงกว่าราคาต่ำสุดของผู้ยื่นข้อเสนอรายอื่นไม่เกินร้อยละ ๑๐ ที่จะเรียกมาทำสัญญาไม่เกิน ๓ ราย

ผู้ยื่นข้อเสนอที่เป็นกิจการร่วมค้าที่จะได้สิทธิตามวรรคหนึ่ง ผู้เข้าร่วมค้าทุกรายจะต้องเป็นผู้ประกอบการ SMEs

๕.๙ หากผู้ยื่นข้อเสนอซึ่งมิใช่ผู้ประกอบการ SMEs แต่เป็นบุคคลธรรมดาที่ถือสัญชาติไทยหรือนิติบุคคลที่จัดตั้งขึ้นตามกฎหมายไทยเสนอราคาสูงกว่าราคาต่ำสุดของผู้ยื่นข้อเสนอซึ่งเป็นผู้ประกอบการ SMEs ที่มีได้ถือสัญชาติไทยหรือนิติบุคคลที่จัดตั้งขึ้นตามกฎหมายของต่างประเทศไม่เกินร้อยละ ๓ ให้หน่วยงานของรัฐจัดซื้อหรือจัดจ้างจากผู้ยื่นข้อเสนอซึ่งเป็นผู้ประกอบการ SMEs ที่มีได้ถือสัญชาติไทยหรือนิติบุคคลที่จัดตั้งขึ้นตามกฎหมายไทยดังกล่าว

ผู้ยื่นข้อเสนอที่เป็นกิจการร่วมค้าที่จะได้สิทธิตามวรรคหนึ่ง ผู้เข้าร่วมค้าทุกรายจะต้องเป็นผู้ประกอบการที่เป็นบุคคลธรรมดาที่ถือสัญชาติไทยหรือนิติบุคคลที่จัดตั้งขึ้นตามกฎหมายไทย

## ๖. การทำสัญญาจ้างก่อสร้าง

ผู้ชนะการประกวดราคาอิเล็กทรอนิกส์จะต้องทำสัญญาจ้างตามแบบสัญญา ดังระบุในข้อ ๑.๓ หรือทำข้อตกลงเป็นหนังสือกับจังหวัด ภายใน ๗ วัน นับถัดจากวันที่ได้รับแจ้ง และจะต้องวางหลักประกันสัญญาเป็นจำนวนเงินเท่ากับร้อยละ ๕ ของราคาค่าจ้างที่ประกวดราคาอิเล็กทรอนิกส์ ให้จังหวัดยึดถือไว้ในขณะทำสัญญาโดยใช้หลักประกันอย่างหนึ่งอย่างใด ดังต่อไปนี้



๖.๑ เงินสด

๖.๒ เช็คหรือตราพท์ที่ธนาคารเซ็นสั่งจ่าย ซึ่งเป็นเช็คหรือตราพท์ลงวันที่ที่ใช้เช็คหรือตราพท์นั้นชำระต่อเจ้าหน้าที่ในวันทำสัญญา หรือก่อนวันนั้นไม่เกิน ๓ วันทำการ

๖.๓ หนังสือค้ำประกันของธนาคารภายในประเทศ ตามตัวอย่างที่คณะกรรมการนโยบายกำหนด ดังระบุในข้อ ๑.๔ (๒) หรือจะเป็นหนังสือค้ำประกันอิเล็กทรอนิกส์ตามวิธีการที่กรมบัญชีกลางกำหนด

๖.๔ หนังสือค้ำประกันของบริษัทเงินทุน หรือบริษัทเงินทุนหลักทรัพย์ที่ได้รับอนุญาตให้ประกอบกิจการเงินทุนเพื่อการพาณิชย์และประกอบธุรกิจค้ำประกันตามประกาศของธนาคารแห่งประเทศไทย ตามรายชื่อบริษัทเงินทุนที่ธนาคารแห่งประเทศไทยแจ้งเวียนให้ทราบ โดยอนุโลมให้ใช้ตามตัวอย่างหนังสือค้ำประกันของธนาคารที่คณะกรรมการนโยบายกำหนด ดังระบุในข้อ ๑.๔ (๒)

๖.๕ พันธบัตรรัฐบาลไทย

หลักประกันนี้จะคืนให้ โดยไม่มีดอกเบี้ยภายใน ๑๕ วัน นับถัดจากวันที่ผู้ชนะการประกวดราคาอิเล็กทรอนิกส์ (ผู้รับจ้าง) พันจากข้อผูกพันตามสัญญาจ้างแล้ว

๗. ค่าจ้างและการจ่ายเงิน

จังหวัด จะจ่ายค่าจ้างซึ่งได้รวมภาษีมูลค่าเพิ่ม ตลอดจนภาษีอากรอื่นๆ และค่าใช้จ่ายทั้งปวงแล้ว โดยถือราคาเหมารวมเป็นเกณฑ์ โดยแบ่งจ่ายออกเป็น ๒ งวด (สองงวด) ดังนี้

**งวดที่ ๑.** จำนวนเงิน ๕๐ % .- บาท (ร้อยละห้าสิบของเงินสัญญาจ้าง)

จ่ายให้เมื่อผู้รับจ้างได้ทำการ

๑.๑ ปรับพื้นที่บริเวณก่อสร้าง และรื้อถอนสิ่งกีดขวางการก่อสร้าง(ถ้ามี)

๑.๒ งานปักผัง ทำระดับ แล้วเสร็จ

๑.๓ งานเทคอนกรีตฐานราก แล้วเสร็จ

๑.๔ งานเทคอนกรีตเสาตอม่อ แล้วเสร็จ

๑.๕ งานเทคอนกรีตคานคอดิน แล้วเสร็จ

๑.๖ งานเทคอนกรีตเสา แล้วเสร็จ

๑.๗ งานเทคอนกรีตคานรับโครงหลังคา แล้วเสร็จ

๑.๘ งานทาสีกันสนิมพร้อมสีน้ำมันโครงหลังคาเหล็ก แล้วเสร็จ

๑.๙ งานติดตั้งหลังคา แล้วเสร็จ

๑.๑๐ งานเทคอนกรีตพื้นภายใน แล้วเสร็จ

๑.๑๑ งานก่ออิฐฉาบผนัง แล้วเสร็จ

๑.๑๒ งานโครงสร้างบันได และทางลาด

๑.๑๓ งานฉาบผนังภายในภายนอก แล้วเสร็จ

ทั้งหมดแล้วเสร็จ ภายใน ๔๕ วัน นับจากถัดวันลงนามในสัญญาจ้าง ๔๕ วัน

**งวดที่ ๒.** (งวดสุดท้าย) จำนวนเงิน ๕๐ % .- บาท (ร้อยละห้าสิบของเงินสัญญาจ้าง)

จ่ายให้เมื่อผู้รับจ้างได้ทำการ

๒.๑ งานบุและปูกระเบื้องพื้นและผนัง แล้วเสร็จ

๒.๒ งานฝ้าเพดานภายใน ภายนอก แล้วเสร็จ

๒.๓ งานเดินท่อระบบประปา ระบบไฟฟ้า แล้วเสร็จ

๘/๒.๔ งานเดินสายไฟฟ้า...

๒.๔ งานเดินสายไฟฟ้าภายใน ภายนอก แล้วเสร็จ

๒.๕ งานติดตั้งระบบประปา แล้วเสร็จ

๒.๖ งานติดตั้งประตู-หน้าต่าง แล้วเสร็จ

๒.๗ งานตกแต่งผิวผนังและผิวพื้น แล้วเสร็จ

๒.๘ งานทาสีภายใน ภายนอก แล้วเสร็จ

๒.๙ ติดตั้งดวงโคม , ปลั๊ก , สวิตช์ , งานระบบไฟฟ้าสื่อสาร แล้วเสร็จ

๒.๑๐ งานติดตั้งตู้ควบคุม และเดินเมนสายไฟฟ้า แล้วเสร็จ

๒.๑๑ งานศาลเจ้าที่ , แท่นศาลเจ้าที่ แท่นพระพุทธรูป แล้วเสร็จ

๒.๑๒ ทดสอบงานระบบ แล้วเสร็จ

๒.๑๓ นอกจากนี้ให้ทำการก่อสร้างส่วนอื่นๆ(ทุกงาน)ที่เหลือทั้งหมดแล้วเสร็จเรียบร้อย

ถูกต้องครบถ้วน ตามรูปแบบรายการก่อสร้าง และสัญญาจ้างทุกประการ เก็บทำความสะอาดบริเวณก่อสร้างให้เรียบร้อยตามที่กำหนดไว้

ทั้งหมดแล้วเสร็จ ภายใน ๔๕ วัน นับจากถัดวันลงนามในสัญญาจ้าง ๙๐ วัน

#### ๘. อัตราค่าปรับ

ค่าปรับตามแบบสัญญาจ้างแนบท้ายเอกสารประกวดราคาอิเล็กทรอนิกส์นี้ หรือข้อตกลงจ้างเป็นหนังสือจะกำหนดดังนี้

๘.๑ กรณีที่ผู้รับจ้างนำงานที่รับจ้างไปจ้างช่วงให้ผู้อื่นทำอีกทอดหนึ่ง โดยไม่ได้รับอนุญาตจากจังหวัด จะกำหนดค่าปรับสำหรับการฝ่าฝืนดังกล่าวเป็นจำนวนร้อยละ ๑๐.๐๐ ของวงเงินของงานจ้างช่วงนั้น

๘.๒ กรณีที่ผู้รับจ้างปฏิบัติผิดสัญญาจ้างก่อสร้าง นอกเหนือจากข้อ ๘.๑ จะกำหนดค่าปรับเป็นรายวันเป็นจำนวนเงินตายตัวในอัตราร้อยละ ๐.๑๐ ของราคางานจ้าง

#### ๙. การรับประกันความชำรุดบกพร่อง

ผู้ชนะการประกวดราคาอิเล็กทรอนิกส์ ซึ่งได้ทำสัญญาจ้างก่อสร้างตามแบบดังระบุในข้อ ๑.๓ หรือทำข้อตกลงจ้างเป็นหนังสือ แล้วแต่กรณี จะต้องรับประกันความชำรุดบกพร่องของงานก่อสร้างที่เกิดขึ้นภายในระยะเวลาไม่น้อยกว่า ๒ ปี นับถัดจากวันที่ จังหวัด ได้รับมอบงาน โดยต้องบริหารจัดการซ่อมแซมแก้ไขให้ใช้การได้ติดตั้งเดิมภายใน ๑๕ วัน นับถัดจากวันที่ได้รับแจ้งความชำรุดบกพร่อง

#### ๑๐. ข้อสงวนสิทธิ์ในการยื่นข้อเสนอและอื่นๆ

๑๐.๑ เงินค่าจ้างสำหรับการจ้างครั้งนี้ ได้มาจากงบเงินบำรุงโรงพยาบาลสมเด็จพระยุพราชเดชอุดม ประจำปีงบประมาณ พ.ศ. ๒๕๖๕

การลงนามในสัญญาจะกระทำต่อเมื่อจังหวัดได้รับอนุมัติเงินค่าก่อสร้างจากงบเงินบำรุงโรงพยาบาลสมเด็จพระยุพราชเดชอุดม ประจำปีงบประมาณ พ.ศ. ๒๕๖๕แล้วเท่านั้น

๑๐.๒ เมื่อจังหวัดได้คัดเลือกผู้ยื่นข้อเสนอรายใดให้เป็นผู้รับจ้าง และได้ตกลงจ้างตามการประกวดราคาอิเล็กทรอนิกส์แล้ว ถ้าผู้รับจ้างจะต้องส่งหรือนำสิ่งของมาเพื่องานจ้างดังกล่าวเข้ามาจากต่างประเทศ และของนั้นต้องนำเข้ามาโดยทางเรือในเส้นทางที่มีเรือไทยเดินอยู่ และสามารถให้บริการรับขนได้ตามที่รัฐมนตรีว่าการกระทรวงคมนาคมประกาศกำหนด ผู้ยื่นข้อเสนอซึ่งเป็นผู้รับจ้างจะต้องปฏิบัติตามกฎหมายว่าด้วยการส่งเสริมการพาณิชย์ ดังนี้

(๑) แฉงการส่งหรือนำสิ่งของดังกล่าวเข้ามาจากต่างประเทศต่อกรมเจ้าท่า ภายใน ๗ วัน นับตั้งแต่วันที่ผู้รับจ้างส่งหรือซื้อของจากต่างประเทศ เว้นแต่เป็นของที่รัฐมนตรีว่าการกระทรวงคมนาคม ประกาศยกเว้นให้บรรทุกโดยเรืออื่นได้

(๒) จัดการให้สิ่งของดังกล่าวบรรทุกโดยเรือไทย หรือเรือที่มีสิทธิเช่นเดียวกับเรือไทย จากต่างประเทศมายังประเทศไทย เว้นแต่จะได้รับอนุญาตจากกรมเจ้าท่า ให้บรรทุกสิ่งของนั้นโดยเรืออื่นที่มีใเรือไทย ซึ่งจะต้องได้รับอนุญาตเช่นนั้นก่อนบรรทุกของลงเรืออื่น หรือเป็นของที่รัฐมนตรีว่าการกระทรวงคมนาคม ประกาศยกเว้นให้บรรทุกโดยเรืออื่น

(๓) ในกรณีที่ไมปฏิบัติตาม (๑) หรือ (๒) ผู้ขายจะต้องรับผิดชอบตามกฎหมายว่าด้วยการส่งเสริมการพาณิชย์

๑๐.๓ ผู้ยื่นข้อเสนอซึ่งจังหวัดได้คัดเลือกแล้ว ไม่ไปทำสัญญาหรือข้อตกลงจ้างเป็นหนังสือ ภายในเวลาที่กำหนด ดังระบุไว้ในข้อ ๗ จังหวัดจะรับหลักประกันการยื่นข้อเสนอ หรือเรียกร้องจากผู้ออกหนังสือ คำประกันการยื่นข้อเสนอทันที และอาจพิจารณาเรียกร้องให้ชดใช้ความเสียหายอื่น (ถ้ามี) รวมทั้งจะพิจารณาให้เป็นผู้ทำงาน ตามระเบียบกระทรวงการคลังว่าด้วยการจัดซื้อจัดจ้างและการบริหารพัสดุภาครัฐ

๑๐.๔ จังหวัดสงวนสิทธิ์ที่จะแก้ไขเพิ่มเติมเงื่อนไข หรือข้อกำหนดในแบบสัญญาหรือข้อตกลงจ้างเป็นหนังสือ ให้เป็นไปตามความเห็นของสำนักงานอัยการสูงสุด (ถ้ามี)

๑๐.๕ ในกรณีที่เอกสารแนบท้ายเอกสารประกวดราคาอิเล็กทรอนิกส์ มีความขัดหรือแย้งกัน ผู้ยื่นข้อเสนอจะต้องปฏิบัติตามคำวินิจฉัยของจังหวัด คำวินิจฉัยดังกล่าวให้ถือเป็นที่สุด และผู้ยื่นข้อเสนอไม่มีสิทธิเรียกร้องค่าใช้จ่ายใดๆ เพิ่มเติม

๑๐.๖ จังหวัดอาจประกาศยกเลิกการจัดซื้อจัดจ้างในกรณีต่อไปนี้ได้ โดยที่ผู้ยื่นข้อเสนอจะเรียกร้องค่าเสียหายใดๆ จากจังหวัดไม่ได้

(๑) จังหวัดไม่ได้รับการจัดสรรเงินที่จะใช้ในการจัดจ้างหรือที่ได้รับจัดสรรแต่ไม่เพียงพอที่จะทำการจัดจ้างครั้งนี้ต่อไป

(๒) มีการกระทำที่เข้าลักษณะผู้ยื่นข้อเสนอที่ชนะการจัดจ้างหรือที่ได้รับการคัดเลือกมีผลประโยชน์ร่วมกัน หรือมีส่วนได้เสียกับผู้ยื่นเสนอรายอื่น หรือขัดขวางการแข่งขันอย่างเป็นธรรม หรือสมยอมกันกับผู้ยื่นเสนอรายอื่น หรือเจ้าหน้าที่ในการเสนอราคา หรือสื่อว่ากระทำการทุจริตอื่นใดในการเสนอราคา

(๓) การทำการจัดจ้างครั้งนี้ต่อไปอาจก่อให้เกิดความเสียหายแก่จังหวัด หรือกระทบต่อประโยชน์สาธารณะ

(๔) กรณีอื่นในทำนองเดียวกับ (๑) (๒) หรือ (๓) ตามที่กำหนดในกฎกระทรวง ซึ่งออกตามความในกฎหมายว่าด้วยการจัดซื้อจัดจ้างและการบริหารพัสดุภาครัฐ

#### ๑๑. การปรับราคาค่างานก่อสร้าง

การปรับราคาค่างานก่อสร้างตามสูตรการปรับราคาตั้งระบุในข้อ ๑.๕ จะนำมาใช้ในกรณีที่ค่างานก่อสร้างลดลงหรือเพิ่มขึ้น โดยวิธีการต่อไปนี้

ตามเงื่อนไข หลักเกณฑ์ สูตร และวิธีคำนวณที่ใช้กับสัญญาแบบปรับราคาได้ตามมติ คณะรัฐมนตรีเมื่อวันที่ ๒๒ สิงหาคม ๒๕๓๒ เรื่อง การพิจารณาช่วยเหลือผู้ประกอบการก่อสร้างตามหนังสือ สำนักเลขาธิการคณะรัฐมนตรี ที่ นร ๐๒๐๓/ว๑๐๙ ลงวันที่ ๒๔ สิงหาคม ๒๕๓๒

สูตรการปรับราคา (สูตรค่า K) จะต้องคงที่ที่ระดับที่กำหนดไว้ในวันแล้วเสร็จตามที่กำหนดไว้ในสัญญาหรือภายในระยะเวลาที่จังหวัดได้ขยายออกไป โดยจะใช้สูตรของทางราชการที่ได้รับระบุในข้อ ๑.๕

๑๒. มาตรฐานฝีมือช่าง

เมื่อจังหวัดได้คัดเลือกผู้ยื่นข้อเสนอรายใดให้เป็นผู้รับจ้างและได้ตกลงจ้างก่อสร้างตามประกาศนี้ ผู้ยื่นข้อเสนอจะต้องตกลงว่า ในการปฏิบัติงานก่อสร้างดังกล่าว ผู้ยื่นข้อเสนอจะต้องมี และใช้ผู้ผ่านการทดสอบมาตรฐานฝีมือช่างหรือผู้ผ่านการทดสอบมาตรฐานฝีมือช่างจากคณะกรรมการกำหนดมาตรฐานและทดสอบฝีมือแรงงาน หรือสถาบันของทางราชการอื่น หรือสถาบันของเอกชนที่ทางราชการรับรองหรือผู้มีวุฒิบัตรระดับ ปวช. ปวส. และปวท. หรือเทียบเท่าจากสถาบันการศึกษาที่ ก.พ. รับรองให้เข้ารับราชการได้ ในอัตราไม่ต่ำกว่าร้อยละ ๕ (ห้า) ของแต่ละสาขาช่าง แต่จะต้องมีช่างจำนวนอย่างน้อย ๑ (หนึ่ง) คน ในแต่ละสาขาช่างดังต่อไปนี้

๑๒.๑ ช่างก่อสร้าง

๑๒.๒ ช่างไฟฟ้า

๑๓. การปฏิบัติตามกฎหมายและระเบียบ

ในระหว่างระยะเวลาการก่อสร้าง ผู้ยื่นข้อเสนอที่ได้รับการคัดเลือกให้เป็นผู้รับจ้างต้องปฏิบัติตามหลักเกณฑ์ที่กฎหมายและระเบียบได้กำหนดไว้โดยเคร่งครัด

๑๔. การประเมินผลการปฏิบัติงานของผู้ประกอบการ

จังหวัด สามารถนำผลการปฏิบัติงานแล้วเสร็จตามสัญญาของผู้ยื่นข้อเสนอที่ได้รับการคัดเลือก ให้เป็นผู้ขายเพื่อนำมาประเมินผลการปฏิบัติงานของผู้ประกอบการ

ทั้งนี้ หากผู้ยื่นข้อเสนอที่ได้รับการคัดเลือกไม่ผ่านเกณฑ์ที่กำหนดจะถูกระงับการยื่นข้อเสนอ หรือทำสัญญากับจังหวัด ไว้ชั่วคราว

*slow*

จังหวัดอุบลราชธานี

๖

ตุลาคม ๒๕๖๕

## แบบสรุปค่าก่อสร้าง

ส่วนราชการ โรงพยาบาลสมเด็จพระยุพราชเดชอุดม จังหวัดอุบลราชธานี

<input type="checkbox"/>	ประเภท ปรับปรุงซ่อมแซมหม้อพระพุทธรูปและพื้นที่บริเวณด้านหน้า รพ.เดชอุดม
<input type="checkbox"/>	หน่วยงานออกแบบแปลนและรายการ โรงพยาบาลสมเด็จพระยุพราชเดชอุดม และบริษัทเอนโอดีเทน โปรเจค แมเนจเม้นท์ จำกัด
<input type="checkbox"/>	เจ้าของอาคาร โรงพยาบาลสมเด็จพระยุพราชเดชอุดม
<input type="checkbox"/>	เอกสารเลขที่ -
<input type="checkbox"/>	ประมาณราคาตามแบบ ปร.4 จำนวน 3 แผ่น
<input type="checkbox"/>	ราคาวัสดุ สำนักดัชนีเศรษฐกิจการค้า กระทรวงพาณิชย์ อุบลราชธานี ประจำเดือน สิงหาคม 2565
<input type="checkbox"/>	ราคาค่าแรงงานตามบัญชีค่าแรงงาน/ค่าดำเนินการ สำหรับลดแบบคำนวณราคากลางงานก่อสร้างเดือน ตุลาคม 2560
<input type="checkbox"/>	ประมาณราคาเมื่อเดือน กันยายน 2565

หลักเกณฑ์การกำหนดราคากลางงานก่อสร้าง ลงวันที่ 19 ตุลาคม 2560 (ราชกิจจานุเบกษา ลงวันที่ 14 พ.ย. 2560 มีผลบังคับใช้ วันที่ 15 พ.ย. 2560)  
 ประกาศอัตราดอกเบี้ยเงินกู้ฯ และปรับปรุงตาราง Factor F ตามหนังสือกรมบัญชีกลาง ด่วนที่สุด กค 0432.2/ว.281 ลว. 19 มิถุนายน 2563  
 FACTOR . F ประเภทงานอาคาร เจริญไช - เงินล่วงหน้า 0% , - เงินประกันผลงานหัก 0 % , - ดอกเบี้ยเงินกู้ 5% , - ค่าภาษีมูลค่าเพิ่ม 7 %

ลำดับที่	รายการ	ค่าก่อสร้างทั้งหมด รวมเป็นเงิน (บาท)	หมายเหตุ
1	งานส่วนที่ 1 ค่าวัสดุและค่าแรงงานหมวดงานก่อสร้าง (ทุน)	1,057,789.21	
	- ราคารวมค่าดำเนินการ 15 %	1,216,457.59	สรุป ปร.5 (ก)
2	ค่างานส่วนที่ 2 หมวดงานครุภัณฑ์สั่งซื้อหรือจัดซื้อ	-	
	- ราคารวมค่าภาษีมูลค่าเพิ่ม (VAT) 7%	-	สรุป ปร.5 (ข)
3	ค่างานส่วนที่ 3 ค่าใช้จ่ายพิเศษตามข้อกำหนด ฯ (ถ้ามี)	0.00	
สรุป	รวมค่าก่อสร้างเป็นเงินทั้งสิ้นประมาณ	1,216,457.59	
	คิดเป็นเงินทั้งสิ้นโดยประมาณ	1,216,000.00	
	ราคากลาง	(หนึ่งล้านสองแสนหนึ่งหมื่นหกพันบาทถ้วน)	

ลงชื่อ.....ประธานกรรมการ  
 ลงชื่อ.....กรรมการ  
 ลงชื่อ.....กรรมการ

หมายเหตุ - ปริมาณงานใน BOQ นี้เป็นแนวทางในการประมาณราคาเท่านั้น ผู้เสนอราคาจะต้องตรวจสอบปริมาณงานที่ถูกต้องตามแบบ  
 และรายการก่อสร้างที่กำหนด  
 - หากต้องการใช้ BOQ นี้ให้ผู้เสนอราคา กรอกรายละเอียด จะต้องลบปริมาณวัสดุ และราคาก่อน

แบบสรุปประมาณราคาก่อสร้าง

ชื่อโครงการ/งานก่อสร้าง ปรับปรุงซ่อมแซมหอพระพุทธรูปและพื้นที่บริเวณด้านหน้า รพร.เดชอุดม

สถานที่ก่อสร้าง/ปรับปรุงซ่อมแซม โรงพยาบาลสมเด็จพระยุพราชเดชอุดม ตำบลเมืองเดช อำเภอดุสิต จังหวัดอุบลราชธานี

แบบเลขที่

หน่วยงานเจ้าของโครงการ/งานก่อสร้าง โรงพยาบาลสมเด็จพระยุพราชเดชอุดม

แบบ ปร.4 ที่แนบมา มีจำนวน 3 แผ่น

ประมาณราคาเมื่อวันที่ 18 กันยายน 2565

ระยะเวลาก่อสร้าง 90 วัน

ลำดับที่	รายการ	ค่าต้นทุนก่อสร้าง หน่วย : บาท	ค่าดำเนินการ 15%	ค่างานก่อสร้าง ( บาท )	หมายเหตุ
1	สรุป งานส่วนที่ 1 ค่าวัสดุและค่าแรงงานหมวดงานก่อสร้าง	1,057,789.21	158,668.3815	1,216,457.59	
สรุป	รวมค่าก่อสร้างเป็นเงินทั้งสิ้น			1,216,457.59	
	(หนึ่งล้านสองแสนหนึ่งหมื่นหกพันสี่ร้อยห้าสิบบาทห้าสิบกัศตางค์)				

ลงชื่อ.....ประธานกรรมการ  
 ลงชื่อ.....กรรมการ  
 ลงชื่อ.....กรรมการ

แบบแสดงรายการ ปริมาณ งานและราคา

กลุ่มงาน/งาน โครงสร้างพื้นฐานและวิศวกรรมทางการแพทย์

ชื่อโครงการ/งานก่อสร้าง : ปรับปรุงซ่อมแซมหอพระพุทธรูปและพื้นที่บริเวณด้านหน้า รรพ.เดชอุดม

สถานที่ก่อสร้าง/ปรับปรุงซ่อมแซม โรงพยาบาลสมเด็จพระพุทธราชเดชอุดม ตำบลเมืองเดช อำเภอดงหลวง จังหวัดอุบลราชธานี

แบบเลขที่

หน่วยงานเจ้าของโครงการ/งานก่อสร้าง โรงพยาบาลสมเด็จพระพุทธราชเดชอุดม

เมื่อวันที่ 18 เดือนกันยายน พ.ศ 2565

คำนวณประมาณการโดย โรงพยาบาลสมเด็จพระพุทธราชเดชอุดม

ระยะเวลา 90 วัน

ลำดับ ที่	รายการงานก่อสร้าง	หน่วย	จำนวน	วัสดุ		ค่าแรงงาน		รวมค่าวัสดุ ค่าแรงงาน	หมายเหตุ
				ราคาต่อ หน่วย	จำนวนเงิน	ราคาต่อ หน่วย	จำนวนเงิน		
1	หมวดงานโครงสร้าง								
	1.1 งานโครงสร้างคอนกรีต								
	- งานขุดดิน	ลบ.ม.	38.00	-	-	165.00	6,270.00	6,270.00	
	- งานถมกลับ	ลบ.ม.	35.00	-	-	165.00	5,775.00	5,775.00	
	- งานขนดินย้ายออก	ลบ.ม.	3.00	-	-	470.00	1,410.00	1,410.00	
	- งานคอนกรีตหยาบ	ลบ.ม.	1.00	2,010.00	2,010.00	398.00	398.00	2,408.00	
	- งานทรายหยาบ	ลบ.ม.	1.00	280.00	280.00	60.00	60.00	340.00	
	- งานคอนกรีต 210 KSC Cylinder	ลบ.ม.	19.00	2,085.00	39,615.00	390.00	7,410.00	47,025.00	
	- งานไม้แบบ	ตร.ม.	162.95	360.00	58,662.00	120.00	19,554.00	78,216.00	
	- งานเหล็กเสริม								
	RB6 SR24	กก.	230.38	25.00	5,759.50	4.00	921.52	6,681.02	
	RB9 SR24	กก.	144.40	25.00	3,610.00	4.00	577.60	4,187.60	
	DB12 SD40	กก.	1207.00	25.00	30,175.00	4.00	4,828.00	35,003.00	
	DB16 SD40	กก.	392.47	25.00	9,811.75	4.00	1,569.88	11,381.63	
	- ลวดผูกเหล็ก	กก.	59.24	35.00	2,073.40	4.00	236.96	2,310.36	
	- ตะปู	กก.	48.89	50.00	2,444.50	0.00	0.00	2,444.50	
	- งานพื้น GS (งานพื้นถนนหรือลูกรัง)	ตร.ม.	181.62	220.00	39,956.40	50.00	9,081.00	49,037.40	
	- งานคันทัน	ม.	75.00	230.00	17,250.00	50.00	3,750.00	21,000.00	
	1.2 งานโครงสร้างเหล็กรูปพรรณ								
	- CS1 = เหล็กกล่อง 150x150x4.5 mm 20.10 kg/m.	กก.	129.04	26.00	3,355.04	12.00	1,548.48	4,903.52	
	- SB1 = เหล็กกล่อง 150x150x4.5 mm 20.10 kg/m.	กก.	1,417.31	26.00	36,850.06	12.00	17,007.72	53,857.78	
	- จีนหัน B = เหล็กกล่อง 100x50x2.3 mm 5.14 kg/m. @0.875	ชุด	445.48	26.00	11,582.48	12.00	5,345.76	16,928.24	
	- เบล A = เหล็กกล่อง 25x25x1.6 mm 1.12 kg/m. @0.30	กก.	221.22	26.00	5,751.72	12.00	2,654.64	8,406.36	
	- บอนซิ่งเข้าโคได้เพรท 2 ซม.	ชุด	4.00	100.00	400.00	12.00	48.00	448.00	
	- สลักสนิม	ตร.ม.	107.51	80.00	8,600.80	40.00	4,300.40	12,901.20	
	- BOL 1 4-M12 หรือ 4-DB12	ตร.ม.	16.00	115.00	1,840.00	30.00	480.00	2,320.00	
	- งานทำสีจริงเหล็กหลังคา	ตร.ม.	107.51	75.00	8,063.25	45.00	4,837.95	12,901.20	
2	งานสถาปัตยกรรม								
	2.1 งานหลังคา								
	- งานวัสดุหลังคากระเบื้องหลังคาเซรามิค สีเทา-ขาว	ตร.ม.	34.00	460.00	15,640.00	130.00	4,420.00	20,060.00	
	- เป็นลม/ เชิงชาย สกรูทอร์คติดตามรูป หน้า 20 มม.	ม.	35.00	110.00	3,850.00	75.00	2,625.00	6,475.00	
	- ครอบยอดเป็นลม/ เชิงชาย แสตนเลสหนา 3.0 มม. พันสี ทอง-เงา (ระบุเฉดภายหลัง)	ม.	20.00	960.00	19,200.00	470.00	9,400.00	28,600.00	
	- Flashing Aluminum  طبقารูป ทำสี Powder Coat สีขาว	ม.	35.00	780.00	27,300.00	300.00	10,500.00	37,800.00	
	- ครอบสัน	ม.	7.50	500.00	3,750.00	50.00	375.00	4,125.00	
	- ครอบข้าง	ม.	20.00	250.00	5,000.00	50.00	1,000.00	6,000.00	
	- จักรระจกโตตามรูปด้าน	ตร.ม.	4.50	1,000.00	4,500.00	490.00	2,205.00	6,705.00	
	2.2 งานฝ้าเพดาน								
	- ฝ้าเพดาน อีปซีบอร์ด หนา 15 มม./SCG/ทาสี/Jotashield ColourExtreme/ 9904 Twilight/ฝ้า	ตร.ม.	4.00	230.00	920.00	80.00	320.00	1,240.00	
	2.3 งานผนัง - ผนัง								
	- งานฉาบผนัง	ตร.ม.	72.00	120.00	8,640.00	100	7,200.00	15,840.00	
	- งานก่ออิฐ	ตร.ม.	36.00	230.00	8,280.00	95	3,420.00	11,700.00	
	- งานบัวปูนปั้น	ตร.ม.	25.00	2,400.00	60,000.00	980	24,500.00	84,500.00	
	- Curb กันน้ำหลังค	ตร.ม.	5.00	115.00	575.00	60.00	300.00	875.00	
	2.4 งานผิวพื้น								

ลงชื่อ.....  
ลงชื่อ.....  
ลงชื่อ.....  
ลงชื่อ.....

กรรมการ  
กรรมการ

แบบแสดงรายการ ปริมาณ งานและราคา

กลุ่มงาน/งาน โครงสร้างพื้นฐานและวิศวกรรมทางการแพทย์

ชื่อโครงการ/งานก่อสร้าง : ปรับปรุงซ่อมแซมท่อประปูลงพื้นที่บริเวณด้านหน้า รพ.เดชอุดม

สถานที่ก่อสร้าง/ปรับปรุงซ่อมแซม : โรงพยาบาลสมเด็จพระยุพราชเดชอุดม ตำบลเมืองเดช อำเภอเดชอุดม จังหวัดอุบลราชธานี

แบบเลขที่

หน่วยงานเจ้าของโครงการ/งานก่อสร้าง : โรงพยาบาลสมเด็จพระยุพราชเดชอุดม

เมื่อวันที่ 18 เดือนกันยายน พ.ศ. 2565

ระยะเวลา 90 วัน

ลำดับ ที่	รายการงานก่อสร้าง	หน่วย	จำนวน	วัสดุ		ค่าแรงงาน		รวมค่าวัสดุ ค่าแรงงาน	หมายเหตุ
				ราคาต่อ หน่วย	จำนวนเงิน	ราคาต่อ หน่วย	จำนวนเงิน		
	- F1 พื้นกระเบื้อง GP 30x60 บิลโตนเทาอ่อน (HYG-PKB)R11 R-T PM	ตร.ม.	50.00	945.00	47,250.00	250.00	12,500.00	59,750.00	
	- F2 บล็อกปูพื้น เอสซีจี รุ่น แผ่นปูทางเท้า 40x40x4 ซม. สีเทา (มีผิวหน้า)	ตร.ม.	213.20	160.00	34,112.00	50.00	10,660.00	44,772.00	
	- F3 พื้นคอนกรีต ทรายฟุ้งปูน ซีเมนต์ ชั้มน้ำด้วยเกลียวเหล็ก	ตร.ม.	10.00	120.00	1,200.00	80.00	800.00	2,000.00	
	- F4 พื้นคอนกรีต ชั้มน้ำ ทรายคกแต่งด้วย ฟันกรวดแม่น้ำ สีน้ำตาลบน ขนาด3-5 ซม.	ตร.ม.	14.00	240.00	3,360.00	50.00	700.00	4,060.00	
	- งาน topping	ตร.ม.	223.20	60.00	13,392.00	50.00	11,160.00	24,552.00	
	- งานพื้นขัดมันสำหรับรอยหิน	ตร.ม.	14.00	110.00	1,540.00	75.00	1,050.00	2,590.00	
	- งานปูนทาสี + ยานว	ตร.ม.	50.00	50.00	2,500.00	25.00	1,250.00	3,750.00	
	- งานกันซึมหลังคา	ตร.ม.	5.00	240.00	1,200.00	50.00	250.00	1,450.00	
	<b>2.5 งานบันได และทางลาด</b>								
	- งานลูกตั้ง กระเบื้อง	ม.	5.00	180.00	900.00	150.00	750.00	1,650.00	
	- งานลูกนอน กระเบื้อง	ม.	3.00	180.00	540.00	150.00	450.00	990.00	
	- งานจุกบันได	ม.	5.00	250.00	1,250.00	50.00	250.00	1,500.00	
	- ชานพักบันได	ตร.ม.	2.00	950.00	1,900.00	200.00	400.00	2,300.00	
	<b>2.6 งานประตู - หน้าต่าง</b>								
	- งานประตูบานเปิด วงกบอลูมิเนียม สีอบขาว	ชุด	1.00	6,720.00	6,720.00	500.00	500.00	7,220.00	
	- หน้าต่างบานเกล็ดปรับมุมวงกบอลูมิเนียม เกล็ดกระเบื้อง หน้า 6 มม.	ชุด	1.00	3,840.00	3,840.00	500.00	500.00	4,340.00	
	<b>2.7 งานทาสี</b>								
	- ทาสีผนัง ภายนอก,ภายใน	ตร.ม.	72.00	70.00	5,040.00	45.00	3,240.00	8,280.00	
	- ทาสีเพดาน	ตร.ม.	4.00	50.00	200.00	40.00	160.00	360.00	
	<b>2.8 งานอื่นๆ</b>								
	- งานแท่นพระพุทธรูป	แท่น	1.00	40,000.00	40,000.00	10,000.00	10,000.00	50,000.00	
	- งานแท่นศาลเจ้าที่	แท่น	1.00	2,500.00	2,500.00	500.00	500.00	3,000.00	
	- ศาลเจ้าที่	แท่น	1.00	5,800.00	5,800.00	-	-	5,800.00	
	- งานเคาน์เตอร์ ชั้มน้ำ	แท่น	1.00	3,500.00	3,500.00	2,500.00	2,500.00	6,000.00	
	- โถะคอนกรีต ผิวทึบกับกระเบื้อง GP 30x60 บิลโตนเทาอ่อน (HYG-PKB) R11 R-T PM	ชุด	1.00	2,500.00	2,500.00	500.00	500.00	3,000.00	
	- งานทางลาดทางขึ้น ฝูดับบาท	แท่น	3.00	2,000.00	6,000.00	500.00	1,500.00	7,500.00	
<b>3</b>	<b>งานระบบสุขาภิบาล และดับเพลิง</b>								
	<b>3.1 COLD WATER SYSTEM</b>								
	- HOSE BIBB DIA 1/2"	ชุด	3.00	200.00	600.00	100	300.00	900.00	
	- HOSE DIA 1/2"	ม.	30.00	15.00	450.00	20	600.00	1,050.00	
	- อุปกรณ์ประกอบ	แท่น	1.00	500.00	500.00	250.00	250.00	750.00	
<b>4</b>	<b>งานระบบไฟฟ้า และสื่อสาร</b>								
	<b>4.1 งานไฟฟ้าเข้าโครงการ</b>								
	<b>4.2 งานแผงสวิตช์ย่อยและเซอร์กิต เบรกเกอร์</b>								
	- ตู้คอนซูมเมอร์ ยูนิต 6 ช่อง	ชุด	1.00	3,800.00	3,800.00	450.00	450.00	4,250.00	
	- CIRCUIT BREAKER BOX	ชุด	2.00	1,200.00	2,400.00	200.00	400.00	2,800.00	
	- อุปกรณ์ประกอบ	งาน	1.00	600.00	600.00	300.00	300.00	900.00	
	<b>4.3 SUB FEEDER AND RACEWAY</b>								
	รางเดินสายและท่อร้อยสายไฟฟ้า								
	- Wire Way 50x100 mm.	เมตร	2.40	116.00	278.40	30.00	72.00	350.40	
	- EMT 1/2"	เมตร	22.00	27.00	594.00	14.00	308.00	902.00	
	- HDPE	เมตร	228.00	14.00	3,192.00	20.00	4,560.00	7,752.00	
	- HDPE 1/4"	เมตร	75.00	20.00	1,500.00	25.00	1,875.00	3,375.00	
	- (SUPPORT & HANG) .....	แท่น	1.00	390.00	390.00	118.00	118.00	508.00	
	- อุปกรณ์ประกอบ	งาน	1.00	475.00	475.00	142.00	142.00	617.00	



แบบแสดงรายการ ปริมาณ งานและราคา

กลุ่มงาน/งาน โครงสร้างพื้นฐานและวิศวกรรมทางการแพทย์

ชื่อโครงการ/งานก่อสร้าง : ปรับปรุงซ่อมแซมท่อประปาและพื้นที่บริเวณด้านหน้า รพร.เดชอุดม

สถานที่ก่อสร้าง/ปรับปรุงซ่อมแซม โรงพยาบาลสมเด็จพระพุทธราชเดชอุดม ตำบลเมืองเดช อําเภอเดชอุดม จังหวัดอุบลราชธานี

แบบเลขที่

หน่วยงานเจ้าของโครงการ/งานก่อสร้าง โรงพยาบาลสมเด็จพระพุทธราชเดชอุดม

คำนวณประมาณการโดย โรงพยาบาลสมเด็จพระพุทธราชเดชอุดม

เมื่อวันที่ 18 เดือนกันยายน พ.ศ. 2565

ระยะเวลา 90 วัน

ลำดับ ที่	รายการงานก่อสร้าง	หน่วย	จำนวน	วัสดุ		ค่าแรงงาน		รวมค่าวัสดุ ค่าแรงงาน	หมายเหตุ
				ราคาต่อ หน่วย	จำนวนเงิน	ราคาต่อ หน่วย	จำนวนเงิน		
	สายไฟฟ้า								
	- IEC01 4 mm <sup>2</sup>	เมตร	10.00	14.00	140.00	6.00	60.00	200.00	
	- IEC01 2.5 mm <sup>2</sup>	เมตร	60.00	9.00	540.00	5.00	300.00	840.00	
	- NYY1 4 Sq.mm <sup>2</sup>	เมตร	180.00	25.00	4,500.00	8.00	1,440.00	5,940.00	
	- NYY1 2.5 Sq.mm <sup>2</sup>	เมตร	720.00	20.00	14,400.00	7.00	5,040.00	19,440.00	
	- อุปกรณ์ประกอบ	งาน	1.00	1,000.00	1,000.00	300.00	300.00	1,300.00	
	<b>4.4 งานโคมไฟฟ้า</b>								
	- 9I-A0590 ชุดโคมลอย LED , L&E#S5TL300/2L-40LED/6.5K-LS(V1)OD (65/300mA)/36D-1x(s28P2)RAL	ชุด	1.00	2,900.00	2,900.00	150.00	150.00	3,050.00	
	- 04-A3283 ชุดโคมติดตั้งไฟพร้อมหลอด LED , L&E#TRL102/WH-35LED/3K/PCOD (NEW)	ชุด	2.00	3,300.00	6,600.00	150.00	300.00	6,900.00	
	- 04-A3230 ชุดโคมติดตั้งไฟพร้อมหลอด LED , L&E#TRL102/WH-23LED/ 3K/60D-PCOD (NEW)	ชุด	2.00	3,300.00	6,600.00	150.00	300.00	6,900.00	
	- 65-A0328 ชุดโคมฝังผนังภายนอกพร้อมหลอด LED , L&E#STLL402/ BK-3LED/3K-XMXD	ชุด	8.00	800.00	6,400.00	150.00	1,200.00	7,600.00	
	- 65-A03 ชุดโคมฝังผนังภายนอกพร้อมหลอด LED , L&E#WLL159/BK-9LED/3K-XMXD	ชุด	4.00	1,600.00	6,400.00	150.00	600.00	7,000.00	
	- 67-T0146 ชุดโคม+เสาพร้อมหลอด LED,L&E#PTP510/3M-28LED/5K/112D-PMID	ชุด	2.00	25,000.00	50,000.00	150.00	300.00	50,300.00	
	- 9P-A0236 ชุดโคมตั้งพื้นภายนอกพร้อมหลอด LED,L&E#BLL110/BK-6LED/830-XMXD	ชุด	11.00	2,300.00	25,300.00	150.00	1,650.00	26,950.00	
	- 9P-T0042 ชุดโคมตั้งพื้นพร้อมหลอด LED,L&E#GSL131/BK-8LED/30D-XCMD	ชุด	6.00	1,800.00	10,800.00	150.00	900.00	11,700.00	
	- 77-01526 INGROUND,L&E#SLG309-12W-3000K-30D-24Vdc	ชุด	3.00	6,000.00	18,000.00	150.00	450.00	18,450.00	
	- 98-00021 switching Power Supply,MW#XLG-150-24A	ชุด	1.00	1,200.00	1,200.00	150.00	150.00	1,350.00	
	- อุปกรณ์ประกอบ	งาน	1.00	4,000.00	4,000.00	2,000.00	2,000.00	6,000.00	
	<b>4.5 งานสวิตช์และเต้ารับ</b>								
	- 16A 250V SWITCH W/PLATE COVER FOR 2 GANG	ชุด	1.00	75.00	75.00	45.00	45.00	120.00	
	- 16A 250V SWITCH W/PLATE COVER FOR 3 GANG	ชุด	2.00	100.00	200.00	50.00	100.00	300.00	
	- 2P+G 16A 250V DUPLEX RECEPTACLE W/PLATE COVER	ชุด	1.00	190.00	190.00	45.00	45.00	235.00	
	- 2P+G 16A 250V DUPLEX RECEPTACLE W/PLATE COVER, WATER PROOF	ชุด	7.00	450.00	3,150.00	50.00	350.00	3,500.00	
	- อุปกรณ์ประกอบ	งาน	1.00	400.00	400.00	220.00	220.00	620.00	
	<b>รวมค่าวัสดุและค่าแรงงาน</b>				808,564.30		249,224.91	1,057,789.21	
								หนึ่งล้านห้าหมื่นเจ็ดพันเจ็ดร้อยแปดสิบเก้าบาทยี่สิบเอ็ดสตางค์	1,057,789.21

ลงชื่อ.....ประธานกรรมการ  
 ลงชื่อ.....กรรมการ  
 ลงชื่อ.....กรรมการ

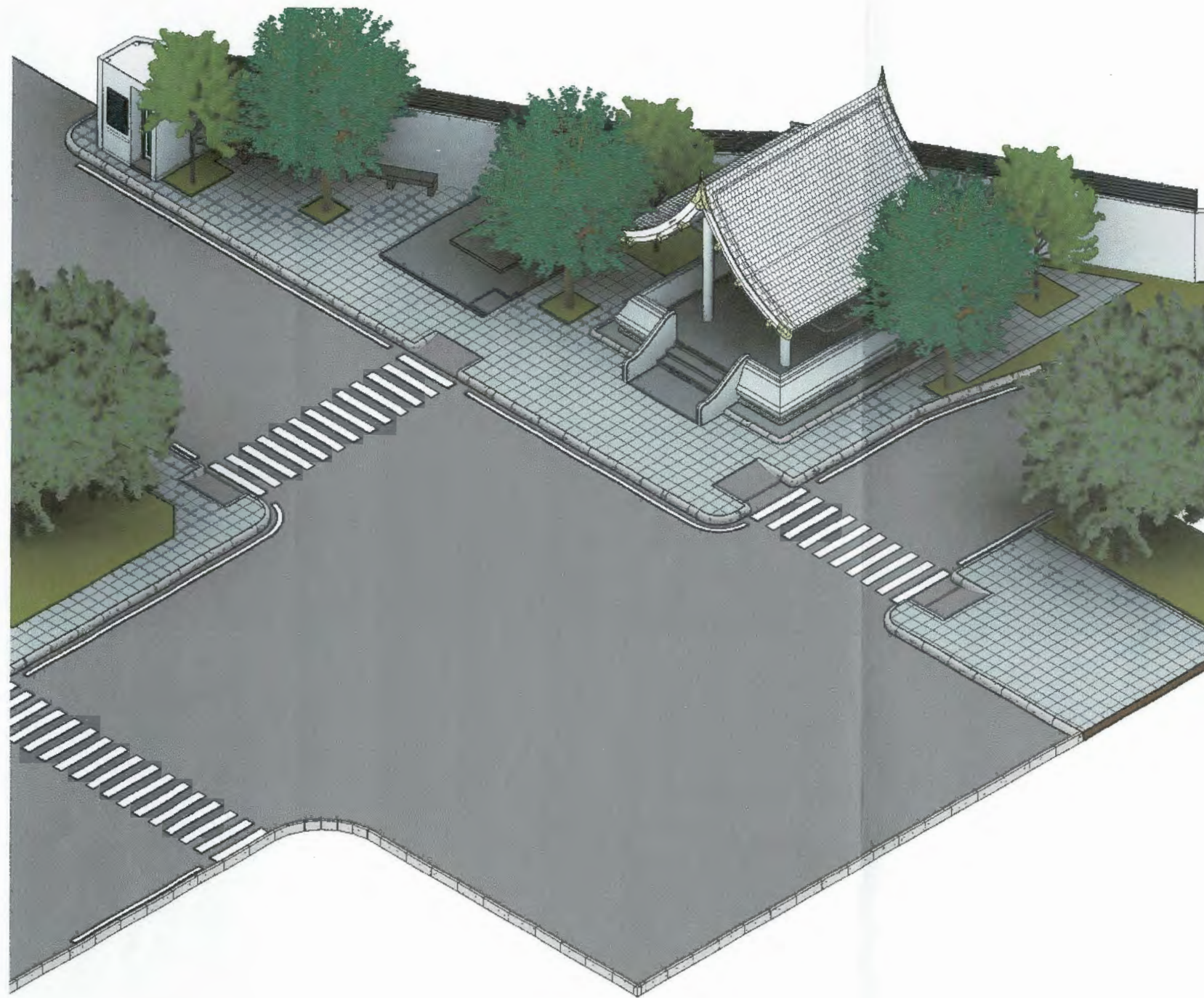

# หอพระพุทธรูป

PROJECT :  
**หอพระพุทธรูป**  
 OWNER :  
**โรงพยาบาลสมเด็จพระยุพราชเดชอุดม**  
 LOCATION :  
**อำเภอเดชอุดม จังหวัดอุบลราชธานี**

PROJECT NO : -	PROJECT STATUS : <b>CONSTRUCTION DRAWING</b>	DATE : <b>01/08/2565</b>
-------------------	---	-----------------------------

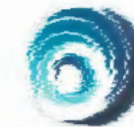

## Enlighten Project Management

1558/75 Baanklangkrung, Debaratana Rd.,  
 Bangna Tai, Bangna, Bangkok 10260, Thailand  
 Tel: +662 085 5288  
 Fax: +662 085 5289

Web: [www.enlighten.co.th](http://www.enlighten.co.th)

ลงชื่อ.....ประธานกรรมการ ]  
 ลงชื่อ.....กรรมการ  
 ลงชื่อ.....กรรมการ

**สารบัญ**

Sheet Number	Sheet Name
--------------	------------

A0.00	Drawing Cover
A0.01	สารบัญ, รายการประกอบแบบ
A0.02	ผังรวม
A1.00	ผังบริเวณ
A1.01	แปลนพื้น, แปลนหลังคา หอพระพุทธรูป
A1.02	A_รูปด้าน A หอพระฯ
A1.03	A_รูปด้าน B หอพระฯ
A1.04	A_รูปด้าน C หอพระฯ
A1.05	A_รูปด้าน D หอพระฯ
A1.06	A_รูปตัด A1, รูปตัด A2
A1.07	A_รูปตัด A3, รูปตัด A4
A1.08	A_รูปตัดขยายหลังคา 1
A1.08.1	A_รูปตัดขยายหลังคา 2
A1.08.2	A_แบบขยายรูปด้าน หอพระฯ
A1.09	A_รูปตัดขยายฐานอาคาร-บัวปูนปั้น
A1.10	A_แบบขยายบันได 1
A1.11.1	A_รูปตัด 1 ขยายบันได 1
A1.12	A_แปลนขยายฐานพระฯ
A1.13	A_รูปด้าน A ขยายฐานพระฯ
A1.14	A_รูปตัด 1 ขยายฐานพระฯ
A1.15	A_รูปตัด 2 ขยายฐานพระฯ
A1.16	A_แบบขยายทั่วไป
B1.01	B_แปลนพื้น, แปลนหลังคา ห้าง สปท.
B1.02	B_รูปด้าน A สปท.
B1.03	B_รูปตัด B1, รูปตัด B2
B1.04	B_ รูปตัด B3, แบบขยายประตู-หน้าต่าง
C1.01	C_แปลนพื้น แท่นตั้งศาลพระภูมิ
C1.02	C_รูปตัด C1, C2, C3
C1.03	C_แบบขยายใต้-วางของไหว้
LA1.01	LA_ผังภูมิทัศน์
LA1.02	LA_แบบขยายผนังไม้ระแนง
LA1.03	LA_แบบขยายม้านั่ง
LA1.04	ศาลพระภูมิ

**รายการประกอบแบบทั่วไป**

- ขอบเขตของงาน ที่ต้องการก่อสร้างตามโครงการดังนี้
  - การจัดเตรียมสถานที่สำหรับงานสนาม
  - การจัดหาสถานที่สำหรับปลูกสร้างที่พักคนงาน และโรงเก็บวัสดุ
  - การรั้งวัดปักแนวเขตและวางผังตามแบบวิศวกรรมสำรวจ
  - การกำระดับดิน, ปรับบริเวณตามแบบและรายการทางวิศวกรรมโยธา
  - การกำหนด, ทางเท้า, ลานโล่ง, ท่อระบายน้ำ, ป่อพักภายนอกอาคารตามแบบ และรายการทางวิศวกรรมโยธา
  - การก่อสร้างอาคารพักอาศัย และส่วนประกอบอื่นๆ ตามแบบและรายการทางสถาปัตยกรรม
  - งานโครงสร้างอาคารส่วนที่เป็น ค.ส.ล. และโครงสร้างหลังคาตามแบบและรายการทางวิศวกรรมโครงสร้าง
  - การจัดระบบประปา, เดินท่อน้ำใช้, ติดตั้งอุปกรณ์ประปาและสุขภัณฑ์ภายในและภายนอกอาคารภายในบริเวณเนื้อที่โครงการทั้งหมดตามแบบ และรายการทางวิศวกรรมโยธา
  - การจัดระบบน้ำทิ้ง, ท่อโสโครก, ท่อระบายน้ำฝนภายในอาคาร จัดระบบตามแบบและรายการทางวิศวกรรมสุขาภิบาล
  - การจัดระบบไฟฟ้า, เดินสายติดตั้งอุปกรณ์ไฟฟ้าและดวงโคมต่างๆ ภายในอาคารและภายนอกอาคารตามแบบ และรายการทางวิศวกรรมไฟฟ้า
  - การจัดภูมิสถาปัตยกรรมให้ดำเนินการไปตามแบบและรายการทางภูมิสถาปัตยกรรม
  - งานเก็บกวาดทำความสะอาดบริเวณก่อนส่งมอบงาน ให้กำหนดโดยผู้ควบคุมงาน
- งานทาสี
  - ถ้าไม้ได้ระบุในแบบก่อสร้างเป็นอย่างอื่น ให้ทาสีตามกรรมวิธีเหล่านี้
    - สีวุ้นฉาบ สีวุ้นขัด และสีอื่น ๆ ที่คล้ายกัน ทั้งภายในและภายนอก Pure Acrylic 2 ครั้ง ในกรณีสีวุ้นสีทาสีน้ำมัน ให้ออกสีรองพื้นกันด่าง ประเภท Acrylic ( Solvent Base ) จำนวน 1 ครั้ง และทากันน้ำอีก 2 ครั้ง ให้ทาสีรองพื้นกันด่างประเภท Acrylic 1 ครั้ง และทากันน้ำด้วยสีรอง

- สีวุ้นฉาบ สีวุ้นขัด สีวุ้นสีน้ำมัน ให้ออกสีรองพื้นประเภท Aluminum Wood Primer จำนวน 1 ครั้ง ทาสีรองพื้นเสริมชั้นกลางประเภท Under Coat อีก 1 ครั้ง และทากันน้ำด้วยสีประเภท Alkyd Resin จำนวน 2 ครั้ง
- สีวุ้นสีทาสีรองพื้นประเภท Red Lead จำนวน 2 ครั้ง ทากันน้ำด้วยสีประเภท Alkyd Resin จำนวน 2 ครั้ง
- งานอลูมิเนียม
  - ขนาดและความหนา หน้าตัดอลูมิเนียมที่ใช้ทั่วไป จะต้องเหมาะสมกับลักษณะของตำแหน่งที่จะใช้โดยไม่เกินกว่าที่ระบุไว้ดังนี้
    - ช่องแสงหรือกรอบยึดตาย ความหนาไม่ต่ำกว่า 2.0 มม.
    - ประตู - หน้าต่างชนิดบานเลื่อน ความหนาไม่ต่ำกว่า 3.0 มม. (เฉพาะภายในอาคาร)
    - บานประตูสวิง ความหนาไม่ต่ำกว่า 3 มม. ใช้กรอบบานขนาด ขนาดตามแบบ
    - อลูมิเนียมตัวประกอบต่างๆ ความหนาไม่ต่ำกว่า 2.0 มม.
    - วงกบอลูมิเนียม สำหรับประตูและช่องแสง ถ้าไม้ได้ระบุไว้ในแบบก่อสร้างเป็นอย่างอื่น ให้ใช้ขนาดไม่เล็กกว่า 2" x 4"
    - หน้าต่างชนิดพลิกกระทุ้ง ความหนาไม่ต่ำกว่า 3.0 มม.

**มาตรการป้องกันอันตราย และเหตุเดือดร้อน รำคาญ กับอาคารข้างเคียงเนื่องจากการก่อสร้าง**

ในการก่อสร้าง เจ้าของผู้ขออนุญาตจะปฏิบัติตามมาตรการป้องกันอันตรายและเหตุเดือดร้อน เนื่องจากการก่อสร้าง

- จัดทำรั้วสังกะสีชั่วคราว สูง 2.00 เมตร โดยรอบสถานที่ก่อสร้างและแสดงเครื่องหมายว่าเป็นเขตก่อสร้างอันตราย การเข้า - ออกในบริเวณการก่อสร้างให้ระมัดระวัง
- การทำฐานราก อาคาร หรือ ฐานรากโครงสร้างเหล็ก อาคารที่สูงเกินกว่า 5 ชั้น ซึ่งใช้เข็มตอกที่ปลายลึกกว่า 20.00 เมตร ตำแหน่งของเข็มตอกอยู่ห่างจากอาคารเดิม หรือห่างผู้ครอบครองน้อยกว่า 30.00 เมตร จะต้องดำเนินการป้องกันดังนี้
  - ตอกเป็นพืดเหล็กติดกันเป็นพืด ลึกไม่น้อยกว่า 10.00 เมตร ตลอดแนวระหว่างที่ตอกเข็มอาคารต่างเจ้าของหรือผู้ครอบครอง
  - ขุดกว้าง 2.00 เมตร ตลอดแนวระหว่างที่ตอกเข็มอาคารต่างเจ้าของหรือผู้ครอบครอง
  - จัดลำดับการตอกเข็มเป็นแนวด้านใกล้กับอาคารข้างเคียงก่อน
  - ใช้ผ้าใบ ผ้ากระสอบ หรือวัสดุอย่างอื่นที่คล้ายกัน ยึ่กั้นรอบบริเวณ มีความสูงไม่น้อยกว่า 14.00 เมตร หรือ 2 ใน 3 ของบันจันตอกเข็มหรือเจาะดิน ในกรณีที่มีอาคารข้างเคียงรอบทุกด้านและตำแหน่งเข็มที่ใช้ตอกอยู่ระหว่างห่างจากอาคารเจ้าของ หรือห่างผู้ครอบครองไม่น้อยกว่า 30.00 เมตร ให้ใช้ระบบเข็มที่มีการเจาะดินออกข้างหรือทั้งหมด กรณีที่มีการใช้เข็มเจาะดินออกข้างทั้งหมด ไม่ต้องดำเนินการตามข้อ 2.1 - 2.2 และ 2.3 การตอกพืดเหล็ก การตอกเสาเข็ม และการขุดตามข้อ 2.2 จะต้องกระทำห่างจากที่ดินข้างเคียงหรือต่างเจ้าของเป็นหนังสือ
- ไม่ทำการก่อสร้างระหว่างเวลา 22.00 - 08.00 น. ของวันถัดไป เว้นแต่จะได้รับอนุญาตจากเจ้าพนักงานท้องถิ่น
- ไม่กองวัสดุในพื้นที่สาธารณะ เพื่อไม่ให้กีดขวางการจราจร
- ไม่ทำฐานรากในเวลากลางคืน เว้นแต่จะได้รับอนุญาตจากเจ้าพนักงานท้องถิ่น
- จะต้องตรวจสอบเครื่องจักรในการทำงานอย่างสม่ำเสมอ ให้เกิดความพร้อมการใช้งาน เพื่อป้องกันอุบัติเหตุที่อาจเกิดขึ้นได้
- คนทำงานและผู้เกี่ยวข้องทุกคนต้องแต่งกายรัดกุมและมีอุปกรณ์ป้องกันอันตรายพร้อมมูล เช่น หมวกนิรภัย เข็มขัดนิรภัย สวมรองเท้าบู๊ต เป็นต้น
- จัดทำบันไดทางขึ้นลงชั่วคราวให้คนงาน และจัดการจัดตั้งรั้วรอบพื้นที่ทำงานจะตรวจสอบให้มั่นคง แข็งแรง ให้จัดราวกันตกสูง 0.90 เมตร ตามกฎกระทรวงกำหนด
- จัดทำลิฟท์ ขนถ่ายวัสดุให้คนงาน การจัดทำจะควบคุมให้มั่นคง แข็งแรงตามกำหนด
- การกระทำเพื่อปฏิบัติกรใดที่จะเป็นอันตราย ต้องให้วิศวกรเป็นผู้พิจารณาเห็นชอบให้ดำเนินการต่อไปได้ ถึงจะลงมือทำการก่อสร้างต่อไปทุกครั้ง
- การก่อสร้างจะทำการไม่ให้เกิดเสียงดังเกิน 75 เดซิเบล
- ในการก่อสร้าง จะต้องพยายามไม่ให้ครุยมกของล้งลำเข้าไปในเขตที่ดินของผู้อื่น และถ้าจำเป็นก็จะต้องติดต่อกับเจ้าของที่ดินข้างเคียง และจะต้องทำการชดเชยค่าเสียหายที่อาจเกิดขึ้นด้วย
- งานก่อสร้างบนดิน กรณีมีการก่อสร้าง ดัดแปลง รื้อถอน หรือเคลื่อนย้ายอาคาร ในส่วนที่อยู่เหนือระดับดินเกิน 10 เมตร ผู้ดำเนินการจะต้องใช้ผ้าหรือวัสดุที่คล้ายกันกั้นตัวอาคาร โดยยึดติดกับนั่งร้านด้านนอกมีความสูงของอาคารขณะก่อสร้าง ดัดแปลง รื้อถอน หรือเคลื่อนย้ายนั้น ตลอดแนวอาคารด้านที่มีระนาบ วัดจากแนวอาคารด้านนอกถึงที่สาธารณะ หรือที่ดินต่างเจ้าของ หรือผู้ครอบครองน้อยกว่ากึ่งหนึ่งของความสูงอาคารนั้น และจะต้องรักษาให้อยู่ในสภาพดีตลอดการก่อสร้าง ดัดแปลง รื้อถอน หรือเคลื่อนย้ายอาคารนั้น สำหรับอาคารด้านอื่นซึ่งห่างจากอาคารข้างเคียงเกินกว่า 30 เมตร หรือเกินกว่ากึ่งหนึ่งของความสูงของอาคารที่ได้รับอนุญาตจะคลุมด้วยตาข่ายได้ไม่เกินกว่า 2 เซนติเมตร ก็ได้ แต่นั่งร้านจะต้องเป็นไปตามข้อ 11 ของกฎกระทรวงฉบับที่ 4 (พ.ศ. 2528) ออกตามความในพระราชบัญญัติควบคุมอาคาร พ.ศ. 2522 ลงวันที่ 1 พฤศจิกายน 2526 และตามประกาศกระทรวงมหาดไทย เรื่องความปลอดภัยในการก่อสร้างว่าด้วยนั่งร้าน ลงวันที่ 30 มิถุนายน 2525 จะต้องมีการป้องกันนั่งร้านไม่น้อยกว่า 0.08 เมตร จะต้องจัดให้มีล่องชั่วคราว สำหรับกึ่งของ และป้องกันฝุ่นละอองอันเกิดจากการก่อสร้าง ดัดแปลง รื้อถอน หรือเคลื่อนย้าย การกึ่งของนั่งร้านรวมทั้งผ้าใบหรือวัสดุรองหล่น จะลำที่ติดข้างเคียง หรือต่างเจ้าของก็ได้เว้นแต่จะได้รับอนุญาตเป็นหนังสือ

ลงชื่อ.....ประธานกรรมการ  
ลงชื่อ.....กรรมการ  
ลงชื่อ.....กรรมการ

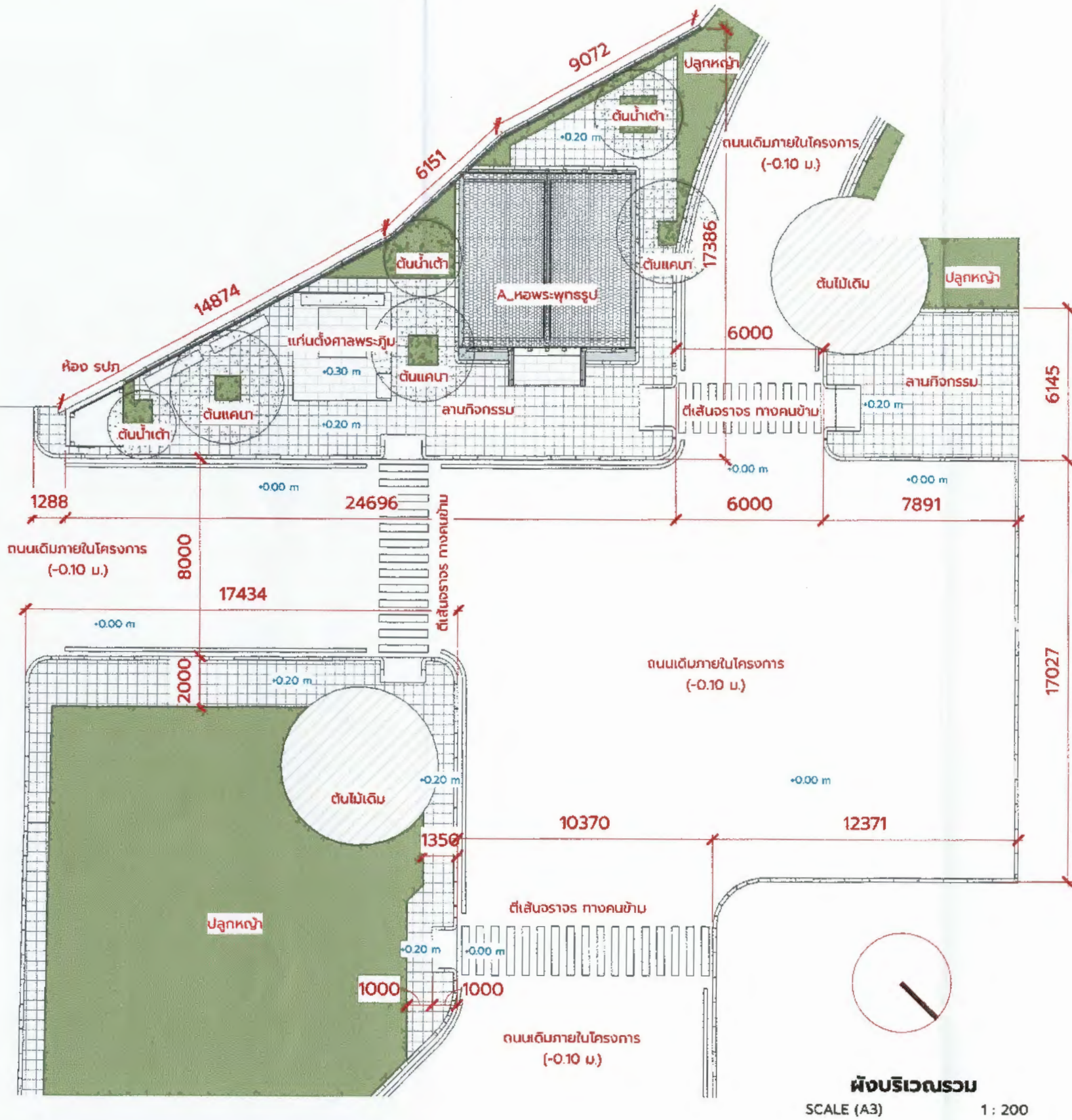

สัญลักษณ์	รายละเอียด	ผลิตภัณฑ์
F1	พื้นกระเบื้อง GP 30X60 บั๊กโตนเทาอ่อน (HYG-PK8)R11 R-T PM	COTTO
F2	บล็อกปูพื้น เอสซีซี รุ่น แผ่นปูทางเท้า 40X40X4 ซม. สีเทา (มีผิวหน้า)	SCG
F3	พื้นคอนกรีต ทรายพองปูนซีเมนต์ ขัดมันด้วยเทียงเหล็ก	-
F4	พื้นคอนกรีต ขัดมัน ทรายตกแต่งด้วยหินกรวดแม่น้ำ สีน้ำตาลแบบขนาด 3-5 ซม.	-
▲	ผนังฉนวนปูน ทาสี/ Jotashield Colour Extreme/ 9904 Twilight/ ด้าน	JOTUN
-	งานสีทั่วไป ที่ไม่ได้ระบุในแบบให้ ทาสี/ Jotashield Colour Extreme/ 9904 Twilight/ ด้าน	JOTUN
ฝ้าเพดาน	ฝ้าเพดาน ยิบซัมบอร์ด กว้าง 15 มม./SCG/ ทาสี/ Jotashield Colour Extreme/ 9904 Twilight/ ด้าน	SCG/ JOTUN
-	สีรองเหล็กพื้นสีเทียบแอด/ Jotashield Colour Extreme/ 9904 Twilight/ ด้าน	JOTUN
หลังคา	กระเบื้องหลังคาเซรามิก เอสซีซี รุ่นเอกซ์เซลล่า คลาสสิก สีไวท์ เพิร์ล	SCG

ภาพประกอบ	รายละเอียด
	ต้นแคนา ขนาดลำต้น 6 - 8 นิ้ว / ไม้ค้ำ
	ต้นน้ำเต้า ขนาดลำต้น 4 - 6 นิ้ว / ไม้ค้ำ
	หญ้านวลน้อย ลงชื่อ.....ประธานกรรมการ ลงชื่อ.....กรรมการ ลงชื่อ.....กรรมการ

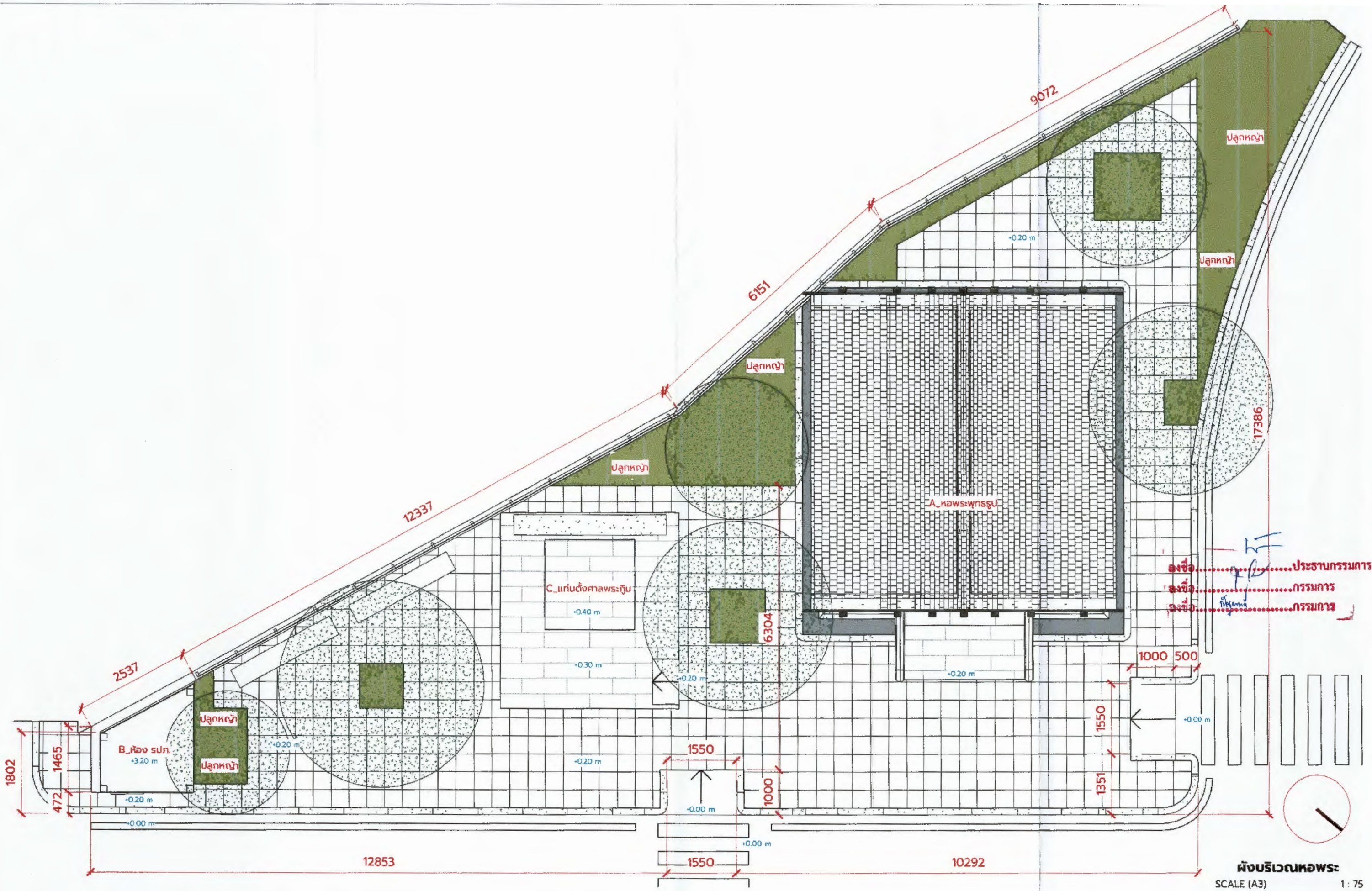

ผนัง.....โครงการ  
 ประตู.....โครงการ  
 ประตู.....โครงการ

ผังบริเวณหอประชุม  
 SCALE (A3) 1:75

	<b>PROJECT NAME</b> หอประชุม	<b>ARCHITECT</b> นาย สุรพันธ์ ประดิษฐ์วงศ์ 081-198-3132	<b>STRUCTURAL ENGINEER</b> นาย คณิศร์ กอจเงินเอก สย 12263 085-902-7738	<b>MECHANICAL ENGINEER</b> นายเจตตสิทธิ์ สัตยาบุตร สก. 2948 080-451-5369	<b>ISSUE/REVISION</b> NO. DESCRIPTION DATE 1 นายณัฐพนธ์ พลโยธี วิศวกรโยธา นพ. 75901	<b>DRAWING TITLE</b> ผังบริเวณ	<b>DRAWING NO.</b> A1.00
	<b>LOCATION</b> : สำนักงานเขต สรรพกิจนครราชสีมา <b>OWNER</b> : โรงพยาบาลสมเด็จพระยุพราชนครราชสีมา	<b>ELECTRICAL ENGINEER</b> นายเกริก แฉ่เสียง นพค. 39347 086-669-9260	<b>SANITARY ENGINEER</b> นายเจตตสิทธิ์ สัตยาบุตร สก. 2948 080-451-5369	<b>DRAWN BY</b> Author	<b>SCALE (A3)</b> 1:75		

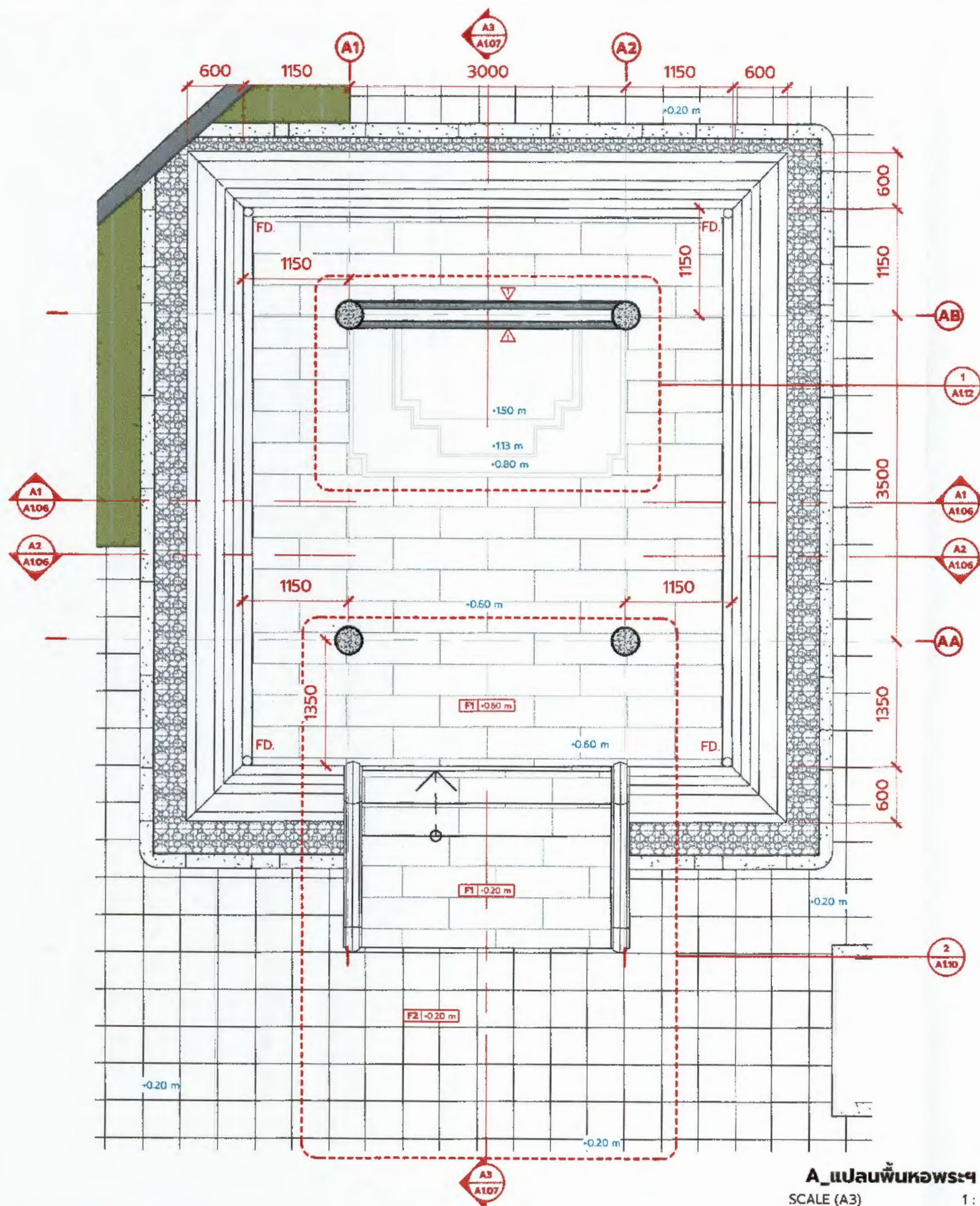

**A\_แปลนพื้นหอระๆ**  
SCALE (A3) 1:50

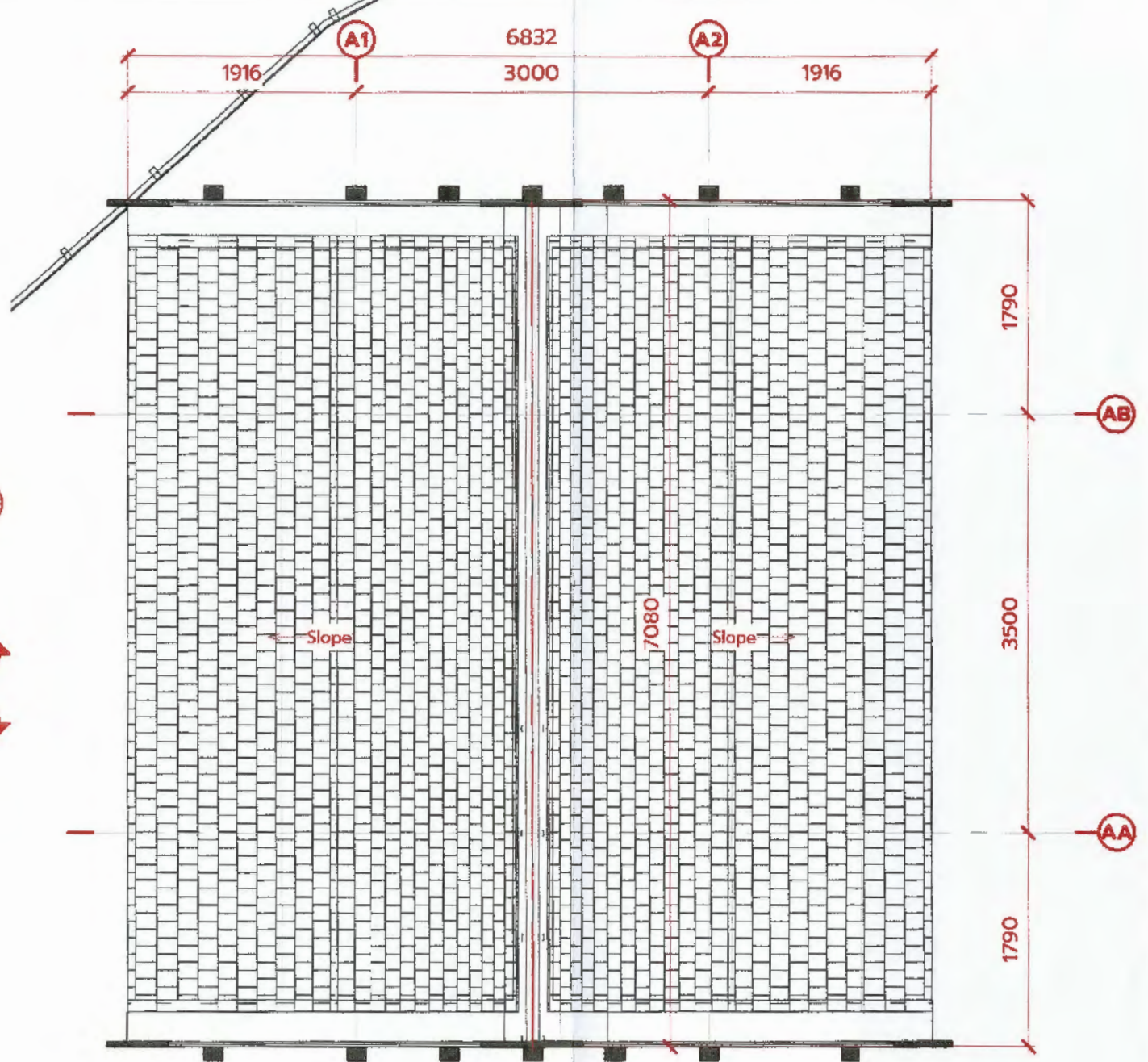

**A\_แปลนหลังคาหอระๆ**  
SCALE (A3) 1:50

ลงชื่อ.....ประธานกรรมการ  
ลงชื่อ.....กรรมการ  
ลงชื่อ.....กรรมการ

	<b>PROJECT NAME</b> หอระๆรูป	<b>ARCHITECT</b> นาย สมภรณ์ ประดิษฐ์วงศ์ 081-198-3132	<b>STRUCTURAL ENGINEER</b> นาย หนึ่งทศน์ กองเงินเอก 085-902-7738	<b>MECHANICAL ENGINEER</b> นายเจตตสิทธิ์ สัตยากร 080-451-5369	<b>ISSUE/REVISION</b> NO. DESCRIPTION DATE 1 นายณัฐพันธ์ พลไชย วิศวกรโยธา	<b>DRAWING TITLE</b> แปลนพื้น, แปลนหลังคา หอระๆรูป	<b>DRAWING NO.</b> A1.01
	<b>LOCATION</b> : ตำบลหนองขุ่น จังหวัดอุบลราชธานี <b>OWNER</b> : โรงพยาบาลสมเด็จพระพุทธเลิศหล้า	<b>ELECTRICAL ENGINEER</b> นายเกริก แผ่เสื่อง 085-659-9260	<b>SANITARY ENGINEER</b> นายเจตตสิทธิ์ สัตยากร 080-451-5369	<b>DRAWN BY</b> Author	<b>SCALE (A3)</b> 1:50		

หน้า ๗ 5901



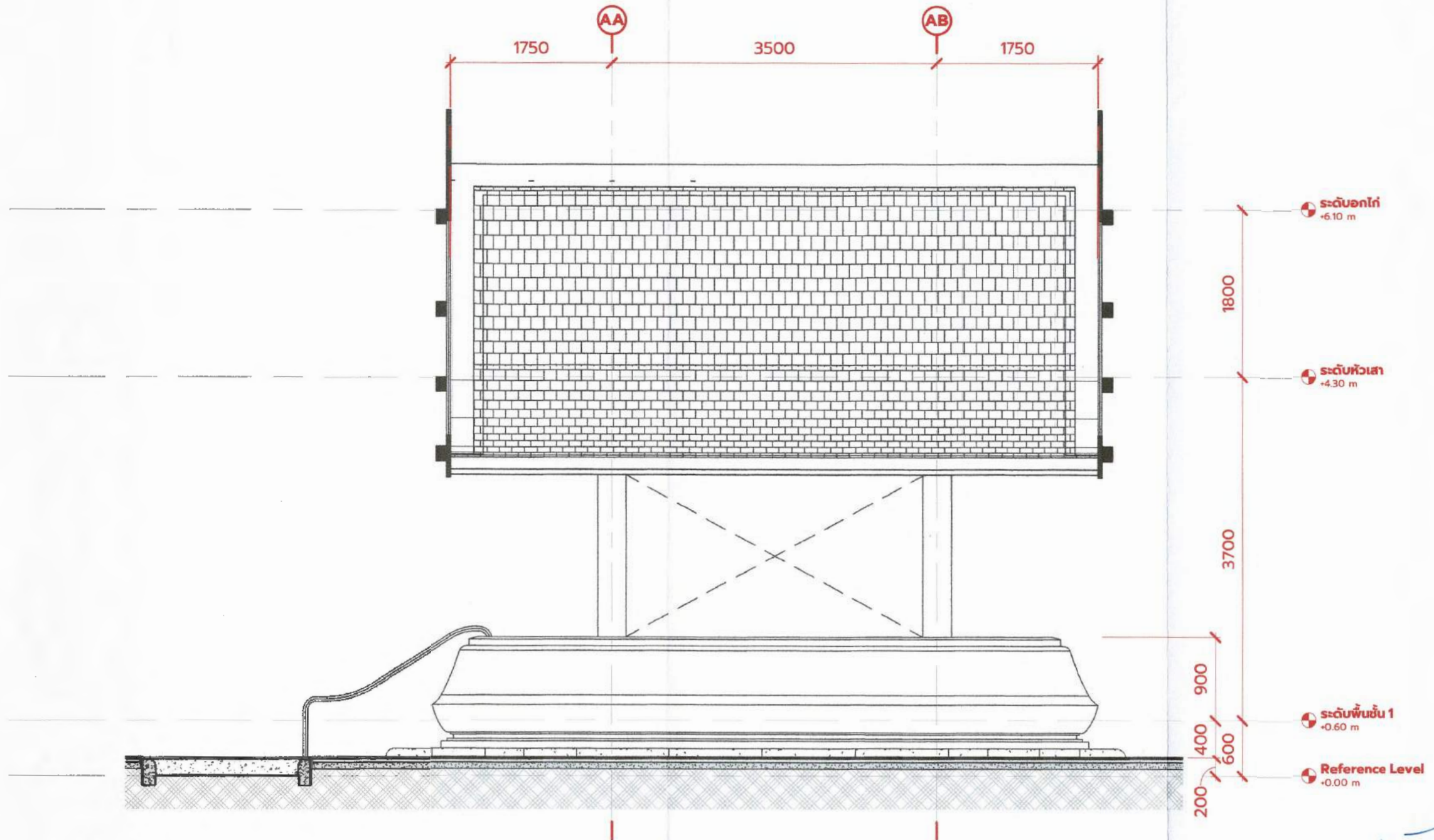

ลงชื่อ.....ประธานกรรมการ  
 ลงชื่อ.....กรรมการ  
 ลงชื่อ.....กรรมการ

**A\_รูปด้าน B ท่อระง**  
 SCALE (A3) 1:50

	PROJECT NAME		ARCHITECT		STRUCTURAL ENGINEER		MECHANICAL ENGINEER		ISSUE/REVISION		DRAWING TITLE	DRAWING NO.
	ทบพระวิทยารุญ		นาย สมศักดิ์ ประดิษฐ์วงศ์ 081-196-3132		นาย ศวิตศาณี ทองเงินเอก 085-902-7738		นายเชตตสิทธิ์ สัตยาบุตร 080-451-5369		NO. DESCRIPTION DATE 1. วนันธุ์พนธ์ พลโยธี 2. วิศวกรโยธา		A_รูปด้าน B ท่อระง	A103
LOCATION : อ่างทองระยอง อ่างทองระยอง			ELECTRICAL ENGINEER			SANITARY ENGINEER			DRAWN BY		Author	SCALE (A3) 1:50
OWNER : โรงพยาบาลสมเด็จพระพุทธเลิศหลชา			นายอภิรักษ์ นนธ์สิงห์ 086-669-9260			นายเชตตสิทธิ์ สัตยาบุตร 080-451-5369						

ท.น. ๗ ๕๙ ๐ ๑



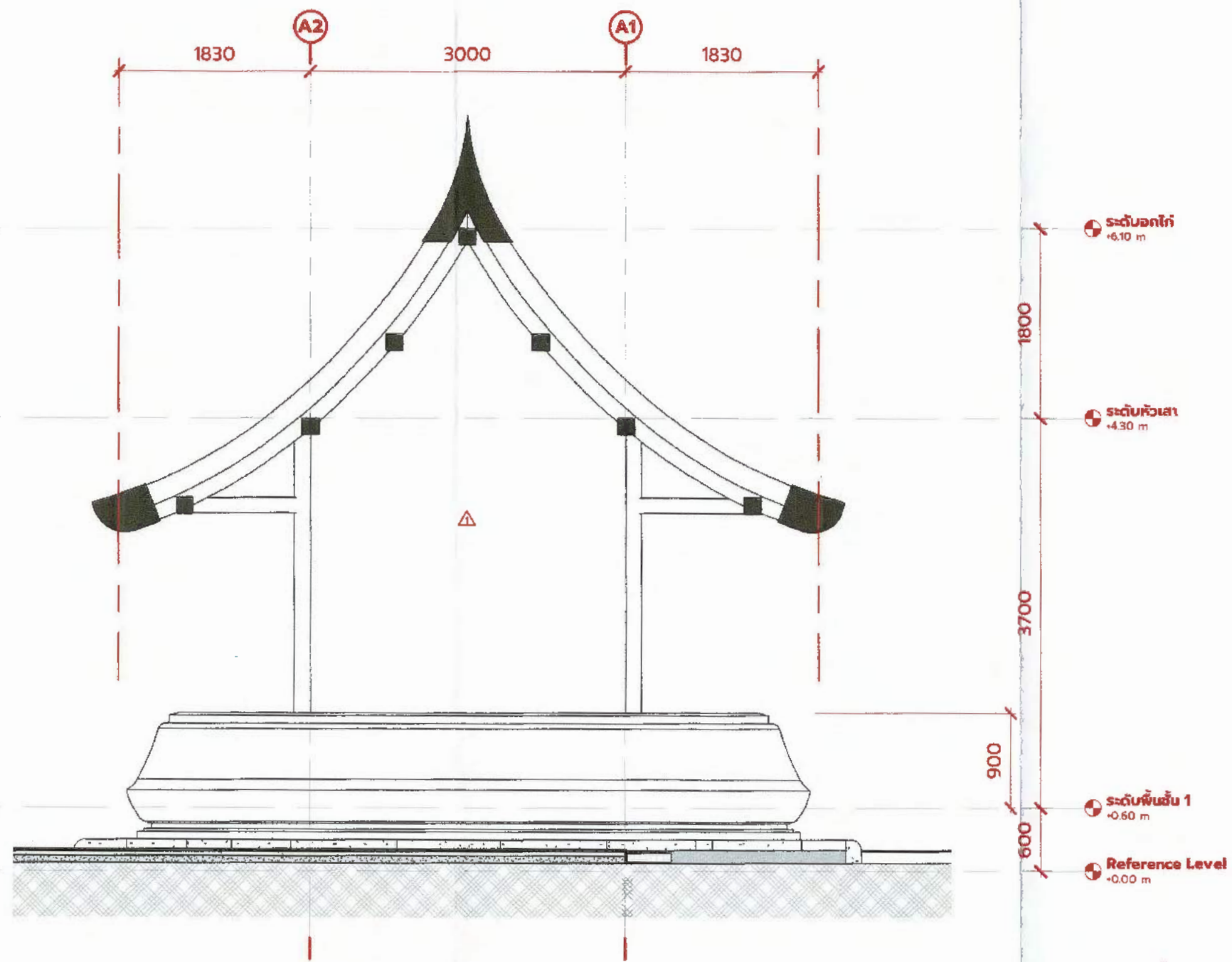

ลงชื่อ.....ประธานกรรมการ  
 ลงชื่อ.....กรรมการ  
 ลงชื่อ.....กรรมการ

**A\_รูปด้าน C หอพระฯ**  
 SCALE (A3) 1: 50

	<b>PROJECT NAME</b> หอพระพุทธรูป		<b>ARCHITECT</b> นาย สุรวิทย์ ประดิษฐ์วงศ์ 081-198-3132		<b>STRUCTURAL ENGINEER</b> นาย คณิศร์ กอนจันทร์ 085-902-7738		<b>MECHANICAL ENGINEER</b> นายเจตตสิทธิ์ สัตยาภรณ์ 080-451-5369		<b>ISSUE/REVISION</b> NO. DESCRIPTION DATE นายณัฐพนธ์ พลโยธา วิศวกรโยธา		<b>DRAWING TITLE</b> A_รูปด้าน C หอพระฯ		<b>DRAWING NO.</b> <b>A1.04</b>	
	<b>LOCATION</b> : อ่างทองจตุรพักตรพิมาน จังหวัดอุบลราชธานี <b>OWNER</b> : โรงพยาบาลสมเด็จพระพุทธเลิศหล้า		<b>ELECTRICAL ENGINEER</b> นายเกริก แซ่เอ็ง 086-669-9260		<b>SANITARY ENGINEER</b> นายเจตตสิทธิ์ สัตยาภรณ์ 080-451-5369		<b>DRAWN BY</b> Author		<b>SCALE (A3)</b> 1: 50		<b>SCALE (A3)</b> 1: 50			

ทว- 75901

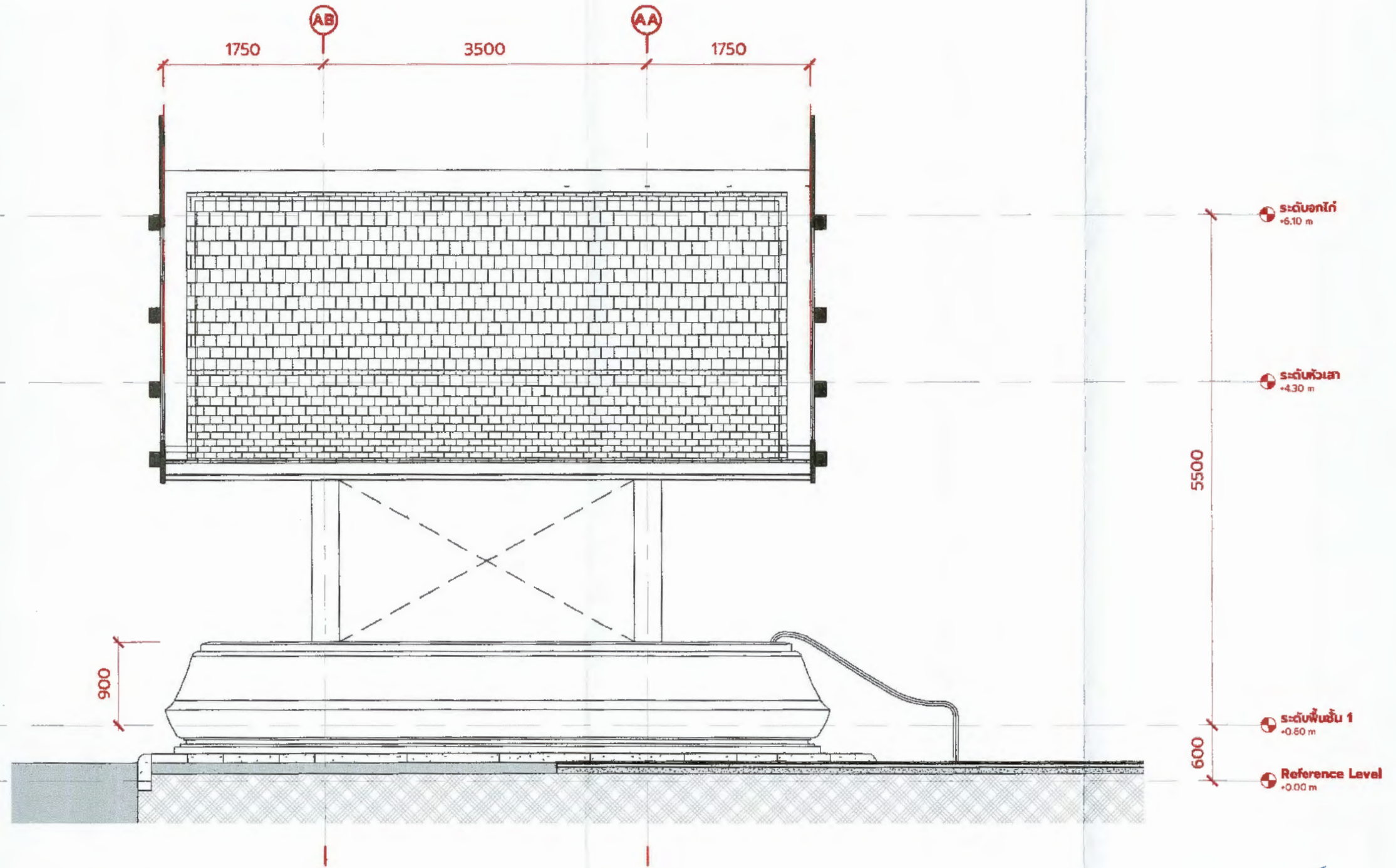

ลงชื่อ.....ประธานกรรมการ  
 ลงชื่อ.....กรรมการ  
 ลงชื่อ.....กรรมการ

**A\_รูปด้าน D ท่อระงู**  
 SCALE (A3) 1:50

	<b>PROJECT NAME</b> ท่อระงู	<b>ARCHITECT</b> นาย สมรักษ์ ประดับวงศ์ ๓ สท 17791 081-198-3132	<b>STRUCTURAL ENGINEER</b> นาย ศวิตศักดิ์ กอทองนอก สย 12263 085-902-7738	<b>MECHANICAL ENGINEER</b> นายเจตตสิทธิ์ สีตยาบุตร สท 2948 080-451-5369	<b>ISSUE/REVISION</b> NO. DESCRIPTION DATE ๑ อนุมัติ ๒ อนุมัติ พลโยธา ๓ วิศวกรโยธา	<b>DRAWING TITLE</b> A_รูปด้าน D ท่อระงู	<b>DRAWING NO.</b> A105
	<b>LOCATION :</b> ตำบลหนองขุ่น อำเภอวังน้อย จังหวัดพระนครศรีอยุธยา <b>OWNER :</b> โรงพยาบาลสมเด็จพระยุพราชหนองขุ่น	<b>ELECTRICAL ENGINEER</b> นายอภิรักษ์ แซ่เล็ง นพท 39347 086-669-9260	<b>SANITARY ENGINEER</b> นายเจตตสิทธิ์ สีตยาบุตร สท 2948 080-451-5369	<b>DRAWN BY</b> Author	<b>SCALE (A3)</b> 1:50		

ท.ท. 75901

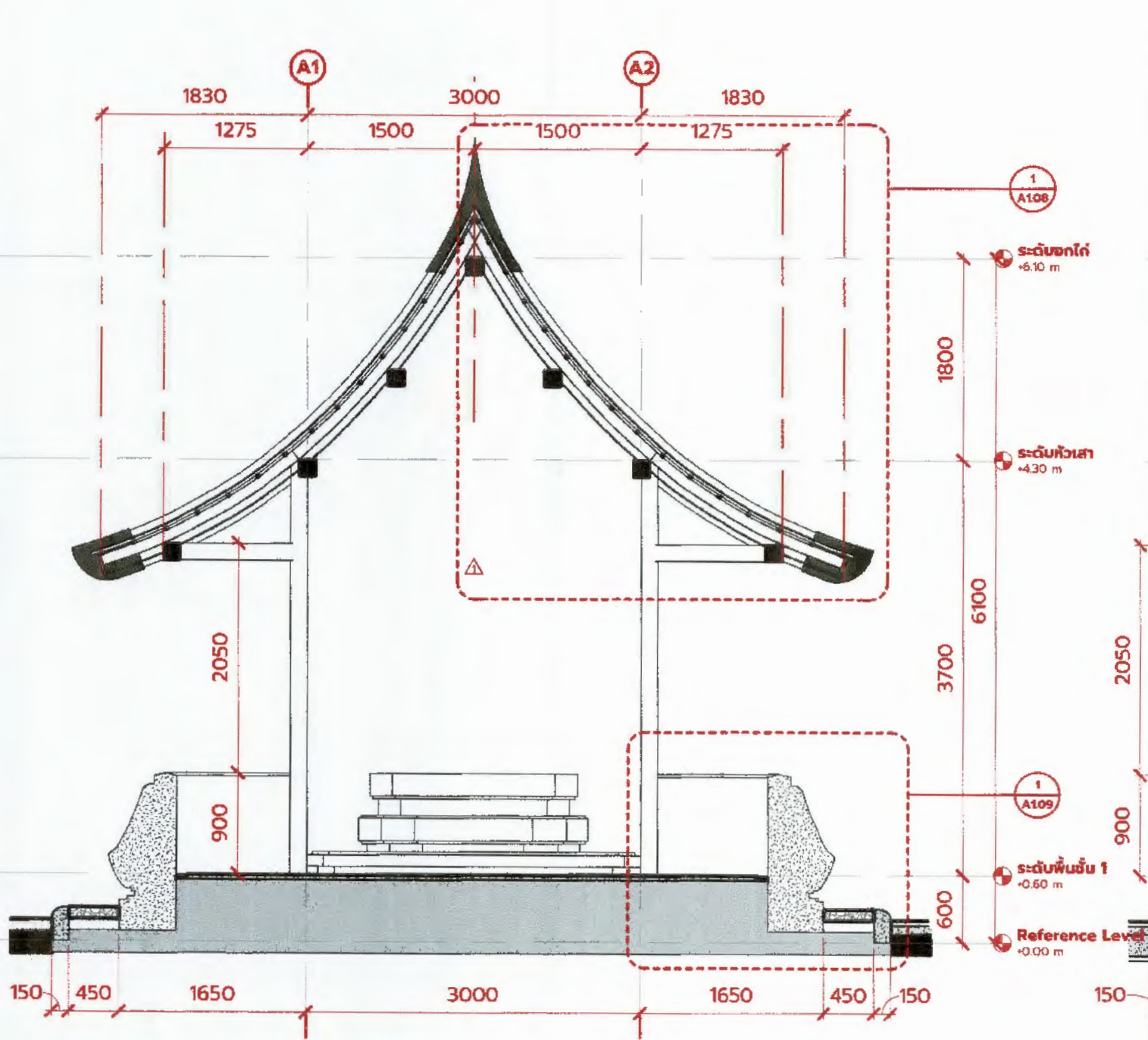

รูปตัด A1  
SCALE (A3) 1:50

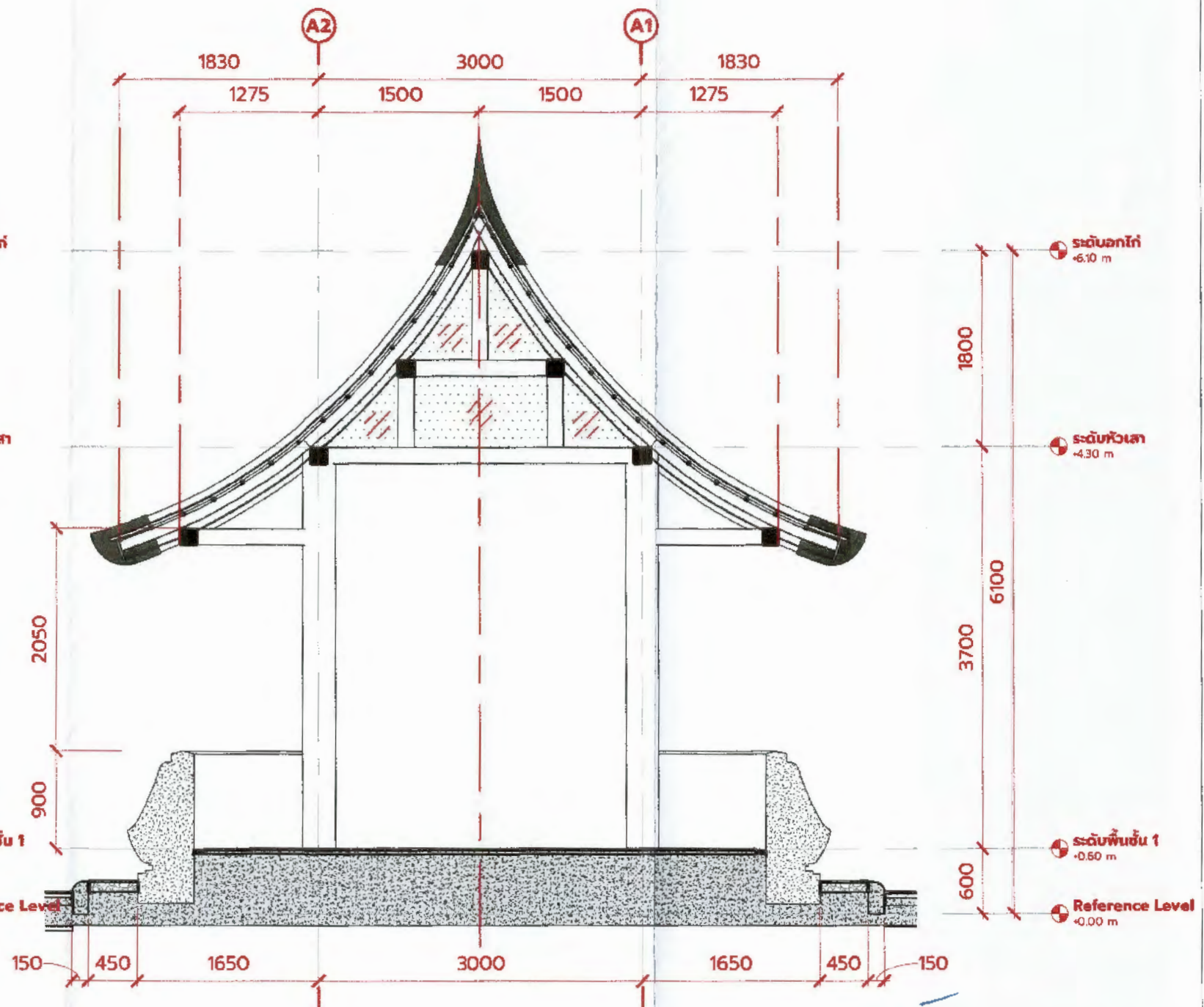

รูปตัด A2  
SCALE (A3) 1:50

ลงชื่อ.....ประธานกรรมการ  
ลงชื่อ.....กรรมการ  
ลงชื่อ.....กรรมการ

	PROJECT NAME		ARCHITECT		STRUCTURAL ENGINEER		MECHANICAL ENGINEER		ISSUE/REVISION		DRAWING TITLE	DRAWING NO.
	วัดพระพุทธรูป		นาย สุวิทย์ ประดิษฐ์วงศ์ 081-198-3132		นาย ศุภกิจดี ทองเงินเอก 085-902-7738		นายอดตสิทธิ์ สีตยาอูร 080-451-5369		NO. DESCRIPTION DATE 1. 11/11/2563 นายณัฐพันธ์ พลโยธี วิศวกรโยธา กว. 75901		A_รูปตัด A1, รูปตัด A2	A1.06
LOCATION : ตำบลหนองขี้เหล็ก อำเภอสว่างแดนดิน				ELECTRICAL ENGINEER		SANITARY ENGINEER				DRAWN BY		SCALE (A3) 1:50
OWNER : โรงเรียนเทศบาลวัดพระพุทธรูป				นายกรสิทธิ์ ใญ่สีทอง 086-669-9260		นายอดตสิทธิ์ สีตยาอูร 080-451-5369				Author		

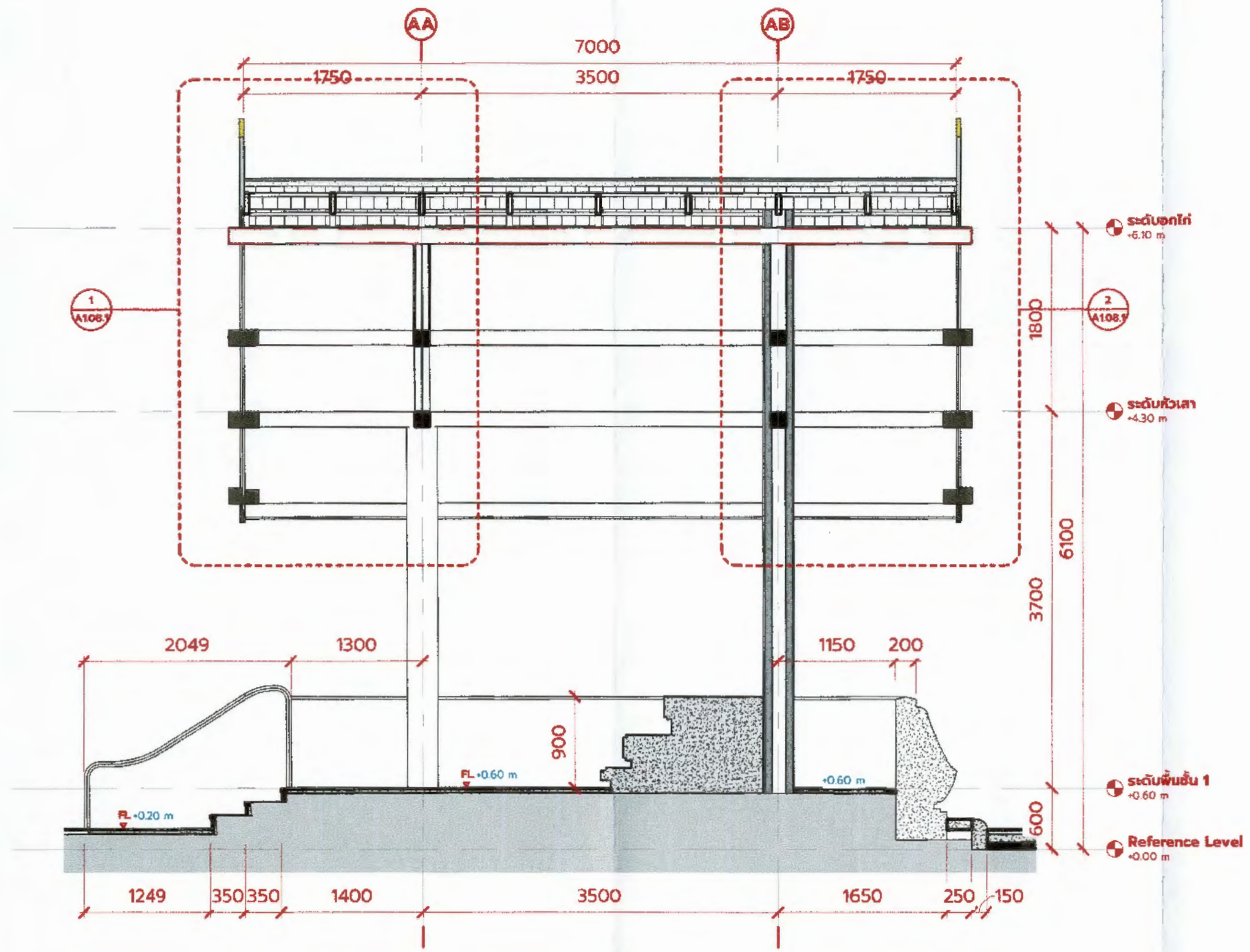

ลงชื่อ.....ประธานกรรมการ  
 ลงชื่อ.....กรรมการ  
 ลงชื่อ.....กรรมการ

	PROJECT NAME	ARCHITECT	STRUCTURAL ENGINEER	MECHANICAL ENGINEER	ISSUE/REVISION	DRAWING TITLE	DRAWING NO.
	หอประชุม	นาย สุทธิชัย ประดิษฐ์ 081-198-3132	ร.ท. 17791 นาย ศวิตศักดิ์ ทองเงินเอก 085-902-7738	สย 12263 นายเจตตสิทธิ์ สัตยาบุตร 080-451-5369	ส.ท. 2948 นายเจตตสิทธิ์ สัตยาบุตร 080-451-5369	NO. DESCRIPTION DATE 14. 25901 นายณัฐพนธ์ พลโยธี วิศวกรโยธา	A_รูปตัด A3, รูปตัด A4
	LOCATION : อำเภอเมืองจันทบุรี จังหวัดจันทบุรี		ELECTRICAL ENGINEER	SANITARY ENGINEER		DRAWN BY	SCALE (A3) 1:50
	OWNER : โรงพยาบาลสมเด็จพระยุพราชจันทบุรี		นพ.ท. 39347 นายอภิรักษ์ แต้เสด็จ 086-669-9260	ส.ท. 2948		Author	



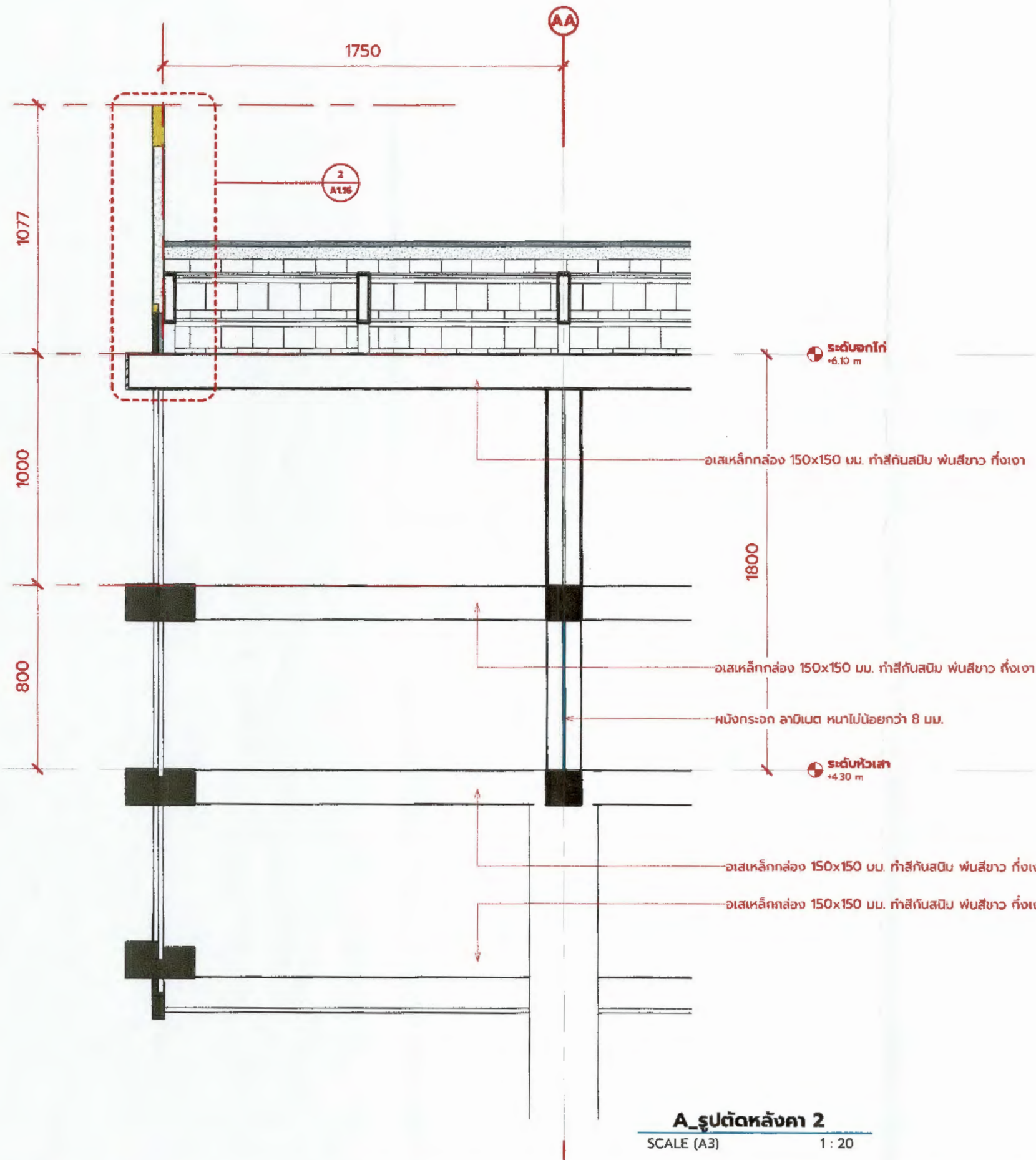

**A\_รูปตัดหลังคา 2**  
SCALE (A3) 1:20

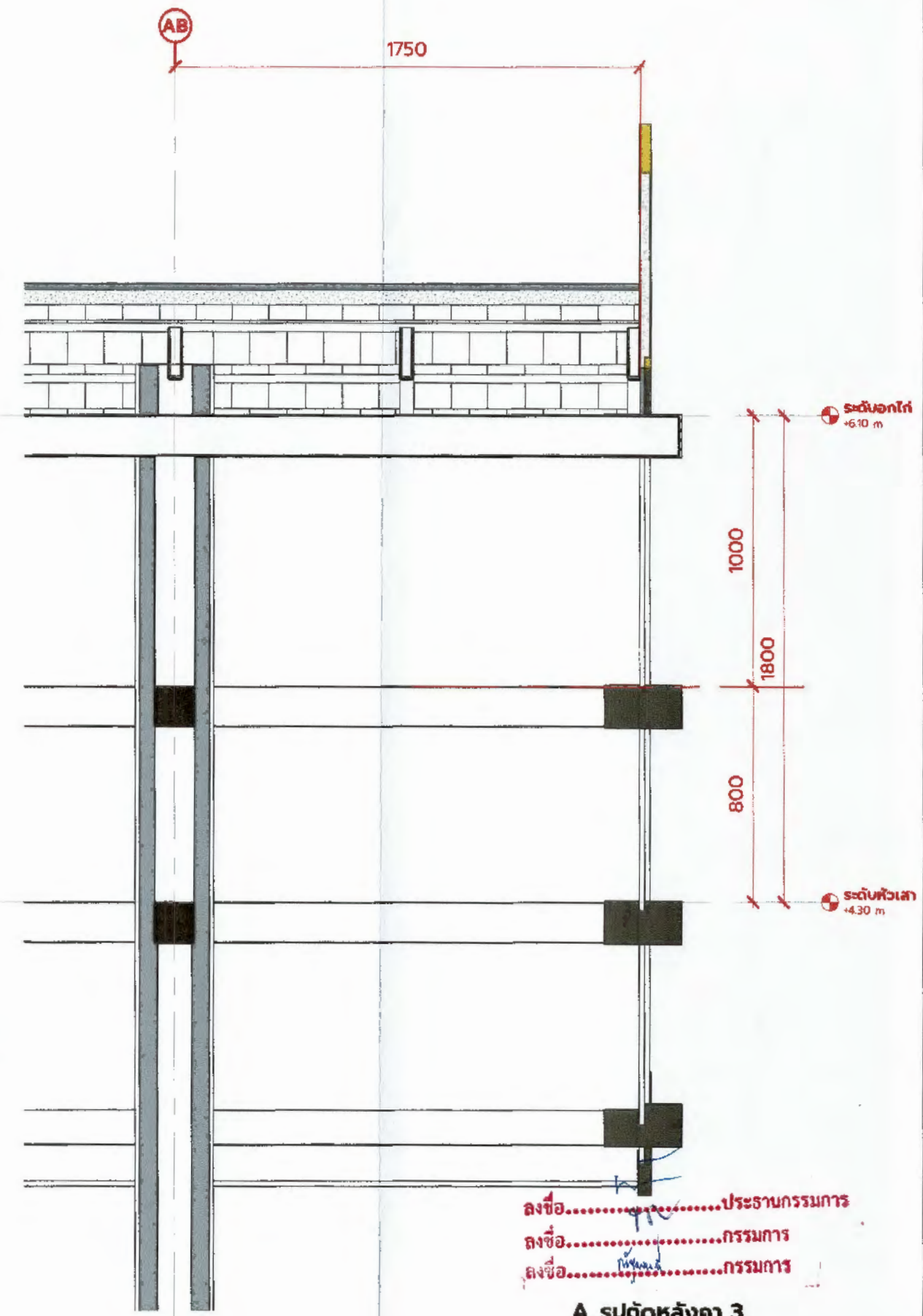

ลงชื่อ.....ประธานกรรมการ  
ลงชื่อ.....กรรมการ  
ลงชื่อ.....กรรมการ

**A\_รูปตัดหลังคา 3**  
SCALE (A3) 1:20



PROJECT NAME	ARCHITECT	STRUCTURAL ENGINEER	MECHANICAL ENGINEER	ISSUE/REVISION	DRAWING TITLE	DRAWING NO.
หอพระพุทธรูป	นาย สมรัตน์ ประดิษฐ์วงศ์ 081-198-3132	น.ส.ก 17791 นาย คณิศรศักดิ์ กองเงินนอก 085-902-7738	นายเจตตสิทธิ์ สัตตมางกูร 080-451-5369	NO. DESCRIPTION DATE 1 ผนัง นายณัฐพนธ์ ทศโยธิน วิศวกรโยธา ณ.ว. 75901	A_รูปตัดขยายหลังคา 2	A1.08.1
LOCATION : ซากปรักหักพัง วัดพระพุทธบาทสระบุรี		ELECTRICAL ENGINEER นายเกริก แซ่เลื่อง 086-669-9260	SANITARY ENGINEER นายเจตตสิทธิ์ สัตตมางกูร 080-451-5369		DRAWN BY Author	SCALE (A3) 1:20

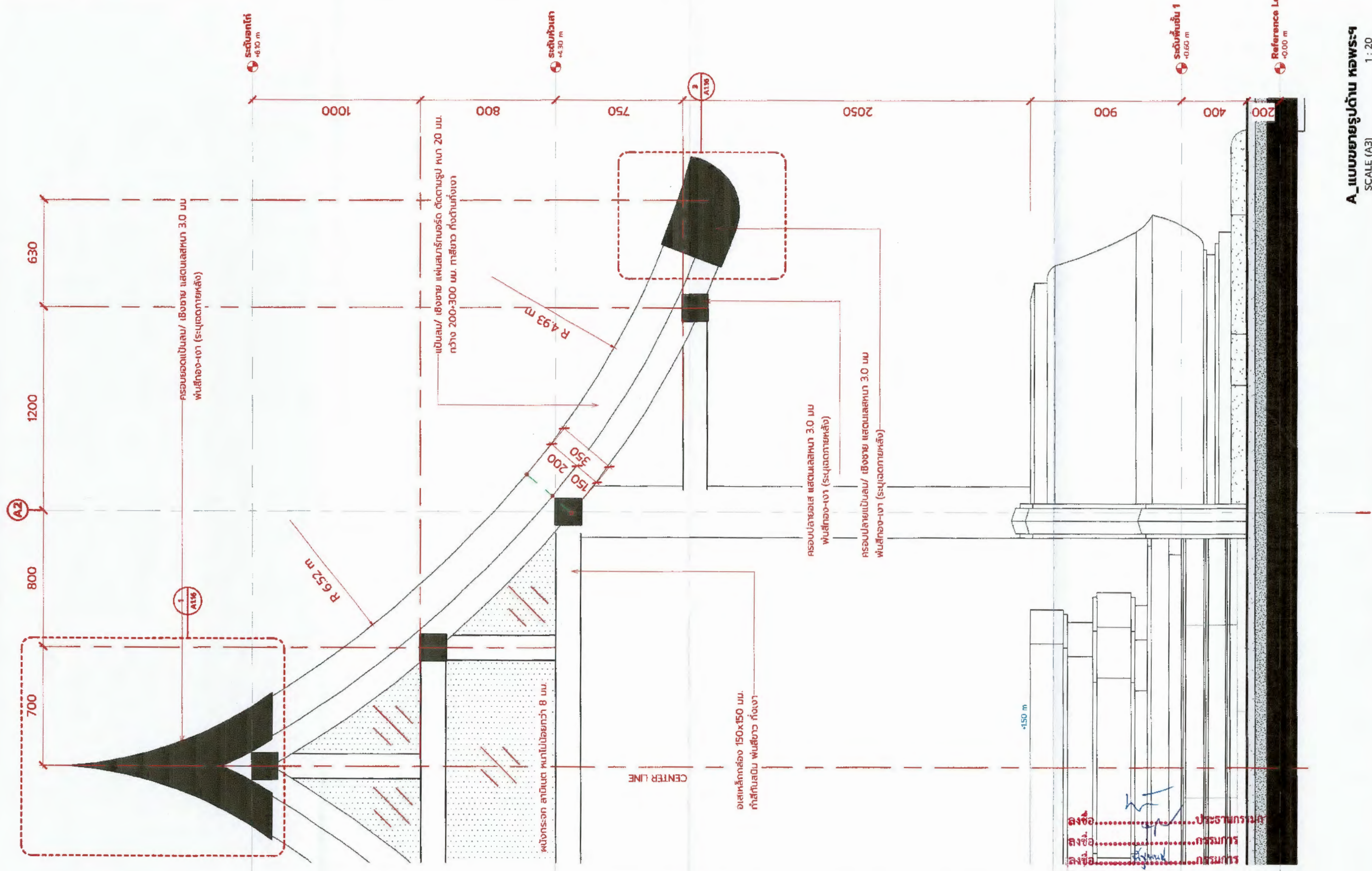

A\_แบบขยายรูปด้าน ทอพร:๙  
SCALE (A3)  
1 : 20

ลงชื่อ.....ประธานกรรมการ  
ลงชื่อ.....กรรมการ  
ลงชื่อ.....กรรมการ



PROJECT NAME ทอพร:๙	ARCHITECT นาย สุทัศน์ ประดิษฐ์วงศ์ 081-198-3132	STRUCTURAL ENGINEER นาย ศวิตต์ หงษ์เงินนอก 085-902-7738	MECHANICAL ENGINEER นายอดดลสิทธิ์ สีตางกูร 080-451-5369	ISSUE/REVISION NO. DESCRIPTION DATE 1. นายสุทัศน์ ประดิษฐ์วงศ์ วิศวกรโยธา กคท. 7590	DRAWING TITLE A_แบบขยายรูปด้าน ทอพร:๙	DRAWING NO. A1.08.2
LOCATION : ตำบลหนองปรือ อำเภอบางละมุง จังหวัดชลบุรี		ELECTRICAL ENGINEER นายกริชก ใฝ่ใจ 086-669-9260	SANITARY ENGINEER นายอดดลสิทธิ์ สีตางกูร 080-451-5369		DRAWN BY Author	SCALE (A3) 1 : 20

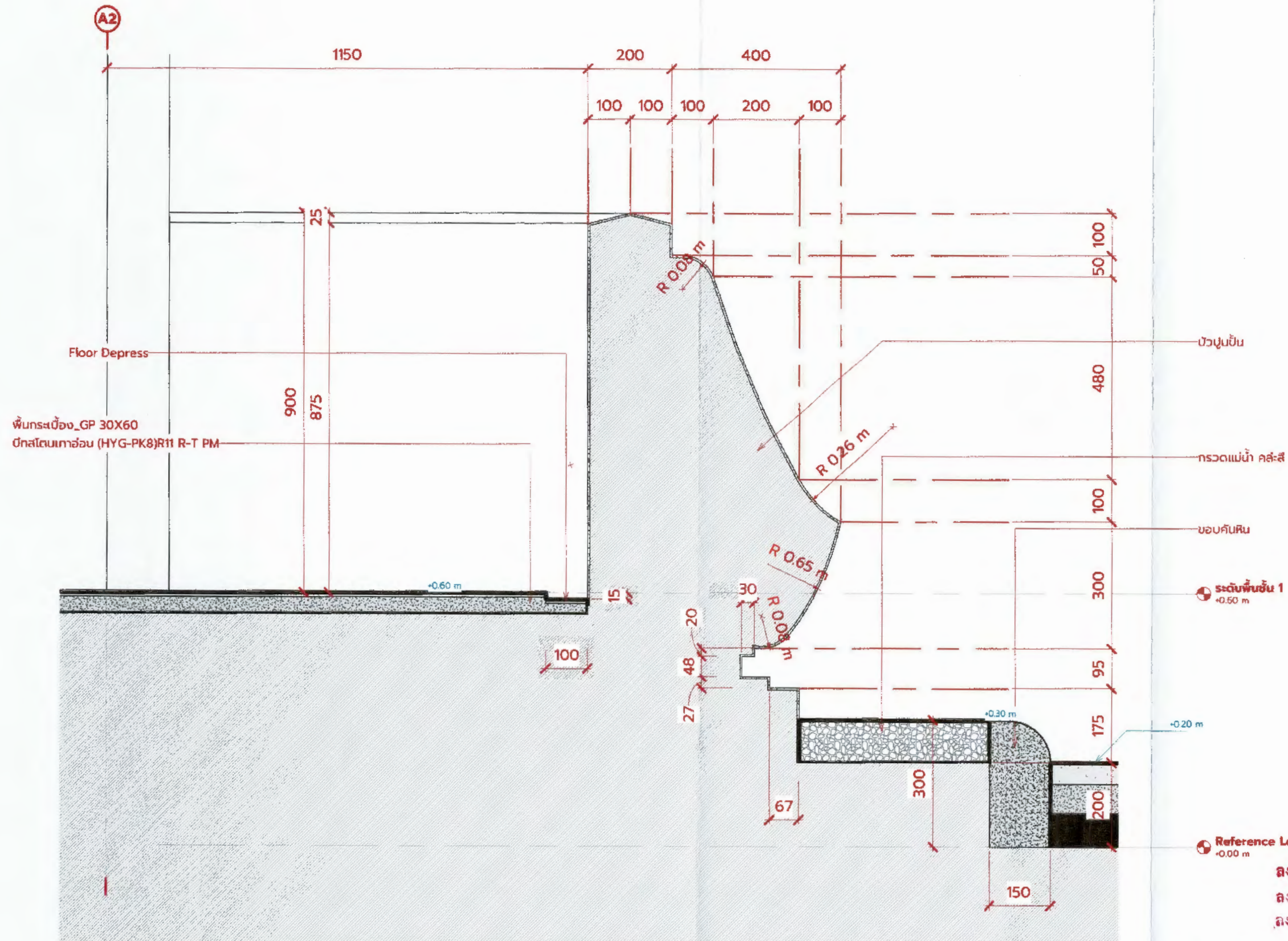

**A\_รูปตัดขยายฐานอาคาร-บัวปูนปั้น**  
 SCALE (A3) 1:10

	PROJECT NAME	ARCHITECT	STRUCTURAL ENGINEER	MECHANICAL ENGINEER	ISSUE/REVISION	DRAWING TITLE	DRAWING NO.
	หอพระพุทธรูป	นาย สมฤทธิ์ ประดิษฐ์วงศ์ 081-198-3132	นาย ศบงกัณฑ์ ทองเงินเอก 085-902-7738	นายเจตตสิทธิ์ สัตยากร 080-451-5369	NO. DESCRIPTION DATE	A_รูปตัดขยายฐานอาคาร-บัวปูนปั้น	A1.09
	LOCATION : อำเภอเวียงจันทน์ จังหวัดบึงกาฬ		ELECTRICAL ENGINEER	SANITARY ENGINEER	นายณัฐพนธ์ พลโยธี วิศวกรโยธา	DRAWN BY	SCALE (A3) 1:10
	OWNER : โรงพยาบาลสมเด็จพระบรมราชเทวี		นายเกริก แซ่สีง 086-669-9260	นายเจตตสิทธิ์ สัตยากร 080-451-5369	ก.พ. 75901	Author	



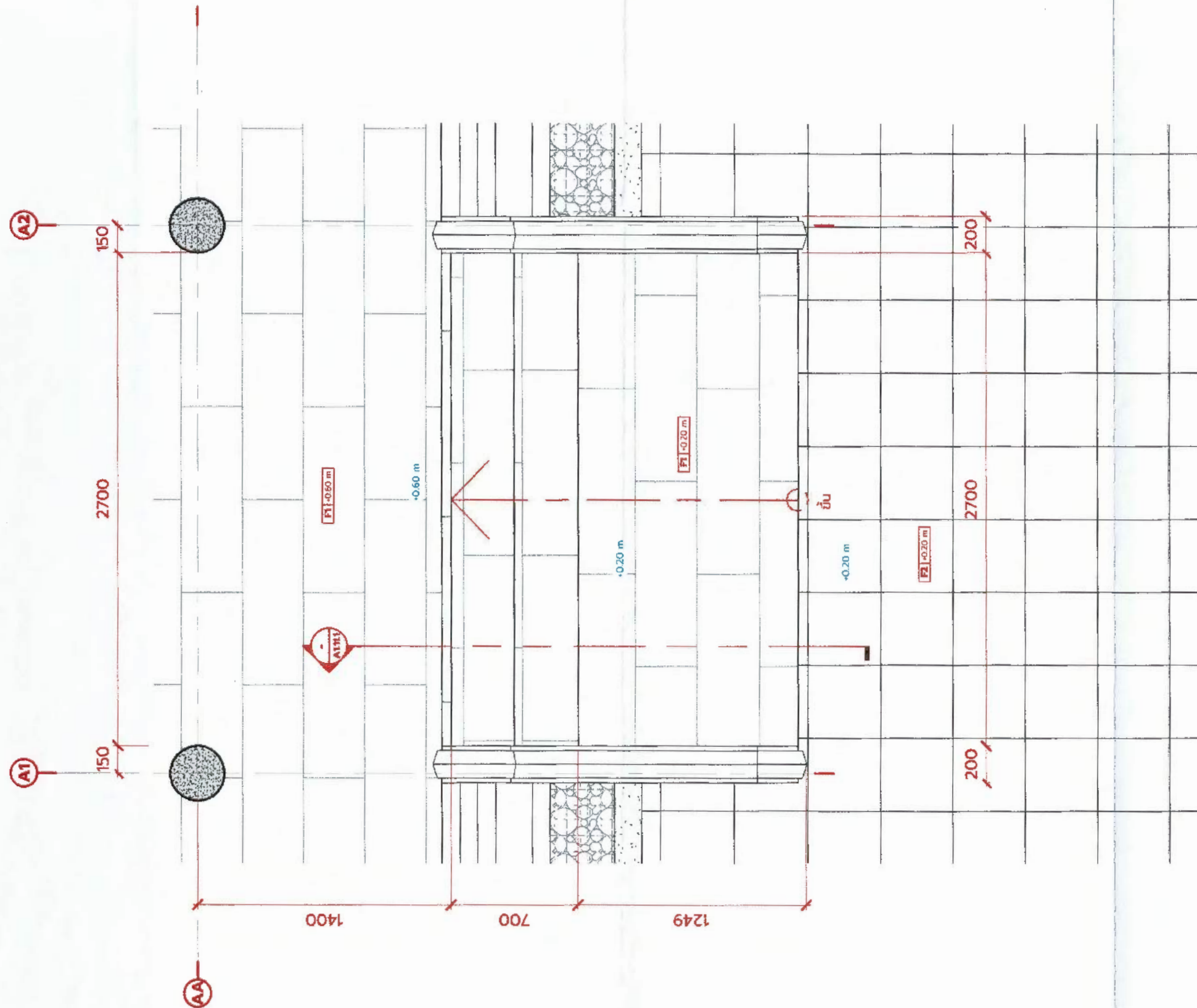

A\_แผนขยายบันได 1  
SCALE (A3) 1 : 25

ลงชื่อ.....ประธานกรรมการ  
ลงชื่อ.....กรรมการ  
ลงชื่อ.....กรรมการ



PROJECT NAME หอพระพุทธรูป	ARCHITECT นาย สมศักดิ์ ประดิษฐ์วงศ์ 081-198-3132	STRUCTURAL ENGINEER นาย คณิศร์ ทองเงินนอก 085-902-7738	MECHANICAL ENGINEER นายเจตตสิทธิ์ สิตมางกูร 080-451-5369	ISSUE/REVISION NO. DESCRIPTION DATE	DRAWING TITLE A_แบบขยายบันได 1	DRAWING NO. A1.10

นายณัฐพันธ์ พลโยธี  
วิศวกรโยธา  
ทว. 75901



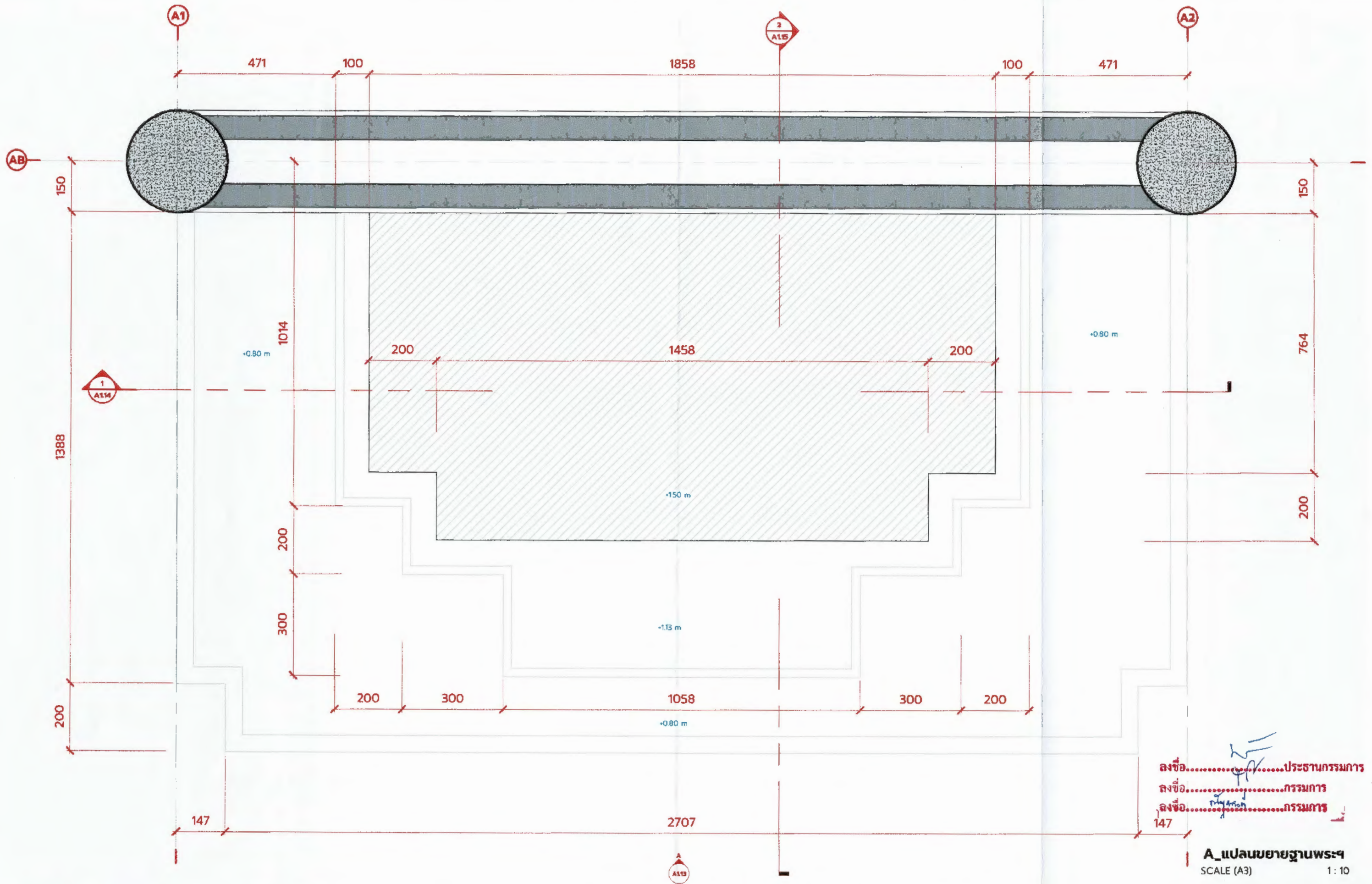

ลงชื่อ.....ประธานกรรมการ  
 ลงชื่อ.....กรรมการ  
 ลงชื่อ.....กรรมการ

**A\_แปลนขยายฐานพระฯ**  
 SCALE (A3) 1:10

	<b>PROJECT NAME</b> หอพระพุทธรูป	<b>ARCHITECT</b> นาย สรวิทย์ ประดิษฐ์วงศ์ 081-198-3132	<b>STRUCTURAL ENGINEER</b> นาย คณิศร์ กอจจินนาค 085-902-7738	<b>MECHANICAL ENGINEER</b> นายเจตตสิทธิ์ สัตยาธง 080-451-5369	<b>ISSUE/REVISION</b> NO. DESCRIPTION DATE 1 นายณัฐพนธ์ พลโยธา วิศวกรโยธา กว. 75901	<b>DRAWING TITLE</b> A_แปลนขยายฐานพระฯ	<b>DRAWING NO.</b> A1.12
	<b>LOCATION :</b> สำนักสงฆ์วัดป่าเขาชะเมา <b>OWNER :</b> โรงพยาบาลสมเด็จพระพุทธเลิศหลชา	<b>ELECTRICAL ENGINEER</b> นายเกริก แซ่ฝื่อง 086-669-9260	<b>SANITARY ENGINEER</b> นายเจตตสิทธิ์ สัตยาธง 080-451-5369	<b>DRAWN BY</b> Author SCALE (A3) 1:10			



ฐานพระฯ ปูนปิ้ง

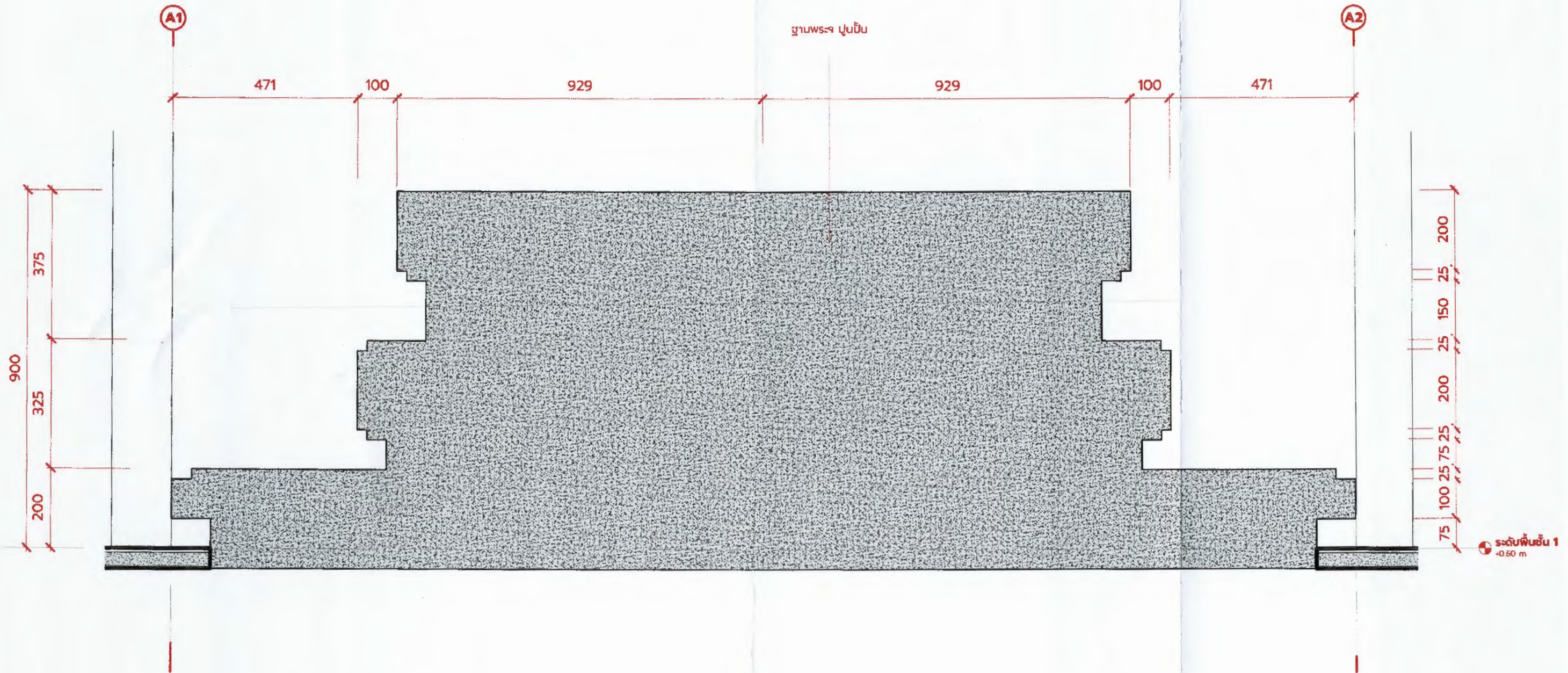

1 A\_รูปตัด 1 ขยายฐานพระฯ  
SCALE (A3) 1:10

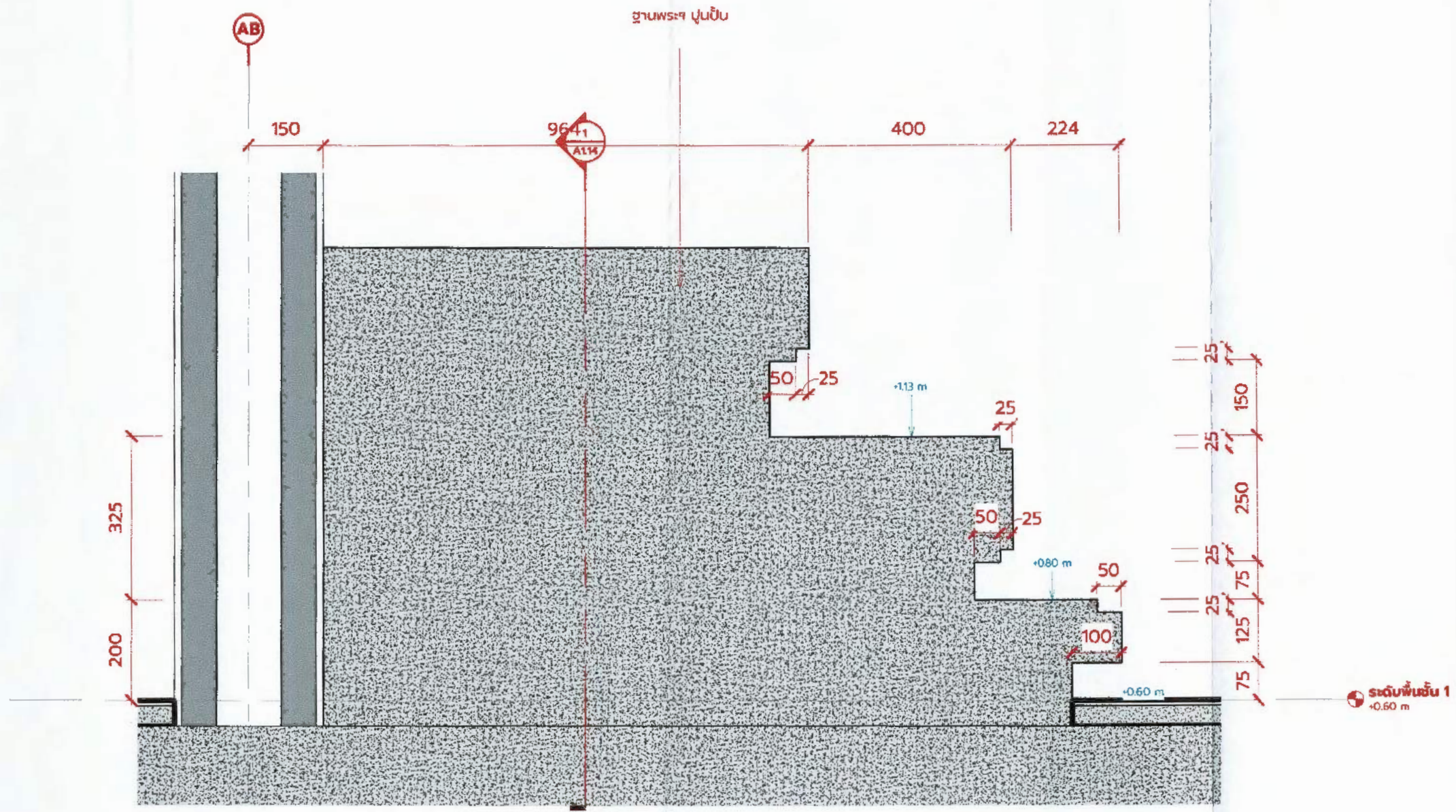

ลงชื่อ.....ประธานกรรมการ  
ลงชื่อ.....กรรมการ  
ลงชื่อ.....กรรมการ

	PROJECT NAME	ARCHITECT	STRUCTURAL ENGINEER	MECHANICAL ENGINEER	ISSUE/REVISION	DRAWING TITLE	DRAWING NO.
	ทอพระพุทธรูป	นาย สุรสิทธิ์ ประดิษฐ์วงศ์ 081-198-3132	นาย ศนิงศักดิ์ ทองเงินนอก 085-902-7738	นายเจดดสิทธิ์ สีตยากร 080-451-5369	NO. DESCRIPTION DATE	A_รูปตัด 1 ขยายฐานพระฯ	A1.14
	LOCATION : สำนักหอสมุด จิตเวชวิทยาสถา		ELECTRICAL ENGINEER	SANITARY ENGINEER	นายฉัฐพนธ์ พลโยธี วิศวกรโยธา	DRAWN BY	SCALE (A3) 1:10
	OWNER : โรงพยาบาลสมเด็จพระบรมราชเทวี		นายกรีก แซ่เล้ง 085-669-9260	นายเจดดสิทธิ์ สีตยากร 080-451-5369	ทจ. 75901	Author	



ลงชื่อ.....ประธานกรรมการ  
 ลงชื่อ.....กรรมการ  
 ลงชื่อ.....กรรมการ

**2 A\_รูปตัด 2 ขยายฐานพระฯ**  
 SCALE (A3) 1 : 10

 	<b>PROJECT NAME</b> หอพระใหญ่		<b>ARCHITECT</b> นาย สรสิทธิ์ ประดิษฐ์วงศ์ 081-198-3132		<b>STRUCTURAL ENGINEER</b> นาย ศวิตภัทร์ ทองเงินนอก สย 12263 085-902-7738		<b>MECHANICAL ENGINEER</b> นายเจตต์สิทธิ์ สีตยาภรณ์ สก. 2948 080-451-5369		<b>ISSUE/REVISION</b> NO. DESCRIPTION DATE 1 นายณัฐพนธ์ พลไชย วิศวกรโยธา		<b>DRAWING TITLE</b> A_รูปตัด 2 ขยายฐานพระฯ		<b>DRAWING NO.</b> <b>A1.15</b>	
	<b>LOCATION :</b> ตำบลหนองเต็ง จังหวัดสุพรรณบุรี		<b>OWNER :</b> โรงเรียนเทศบาลเมืองสุพรรณบุรี		<b>ELECTRICAL ENGINEER</b> นายเกริก แผ่เสื่อ นพ. 39347 086-669-9260		<b>SANITARY ENGINEER</b> นายเจตต์สิทธิ์ สีตยาภรณ์ สก. 2948 080-451-5369		DRAWN BY Author SCALE (A3) 1:10		1:10			

Aพ. 75901

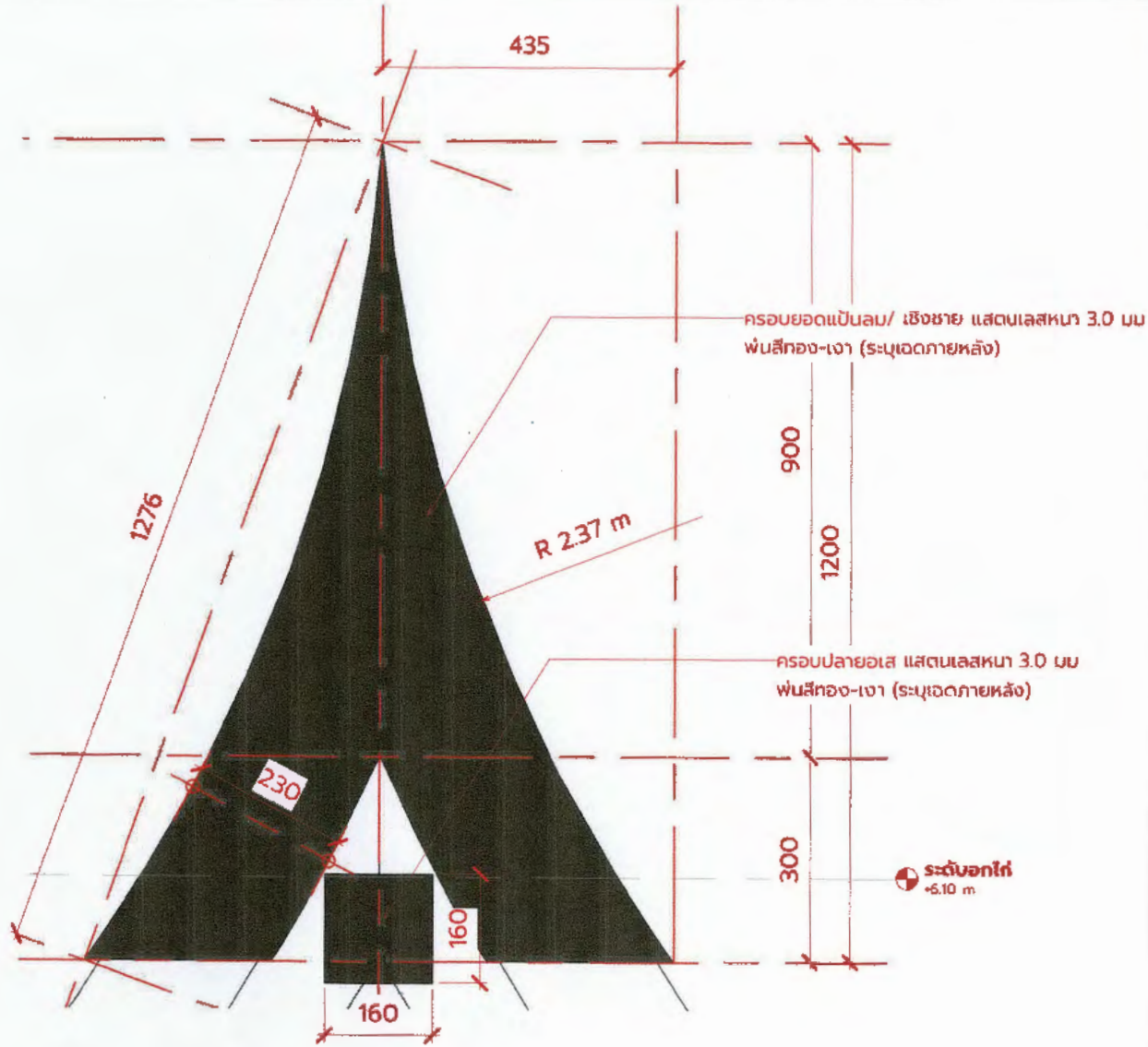

**A\_แบบขยาย ครอบยอดเป็นลม**  
SCALE (A3) 1:10

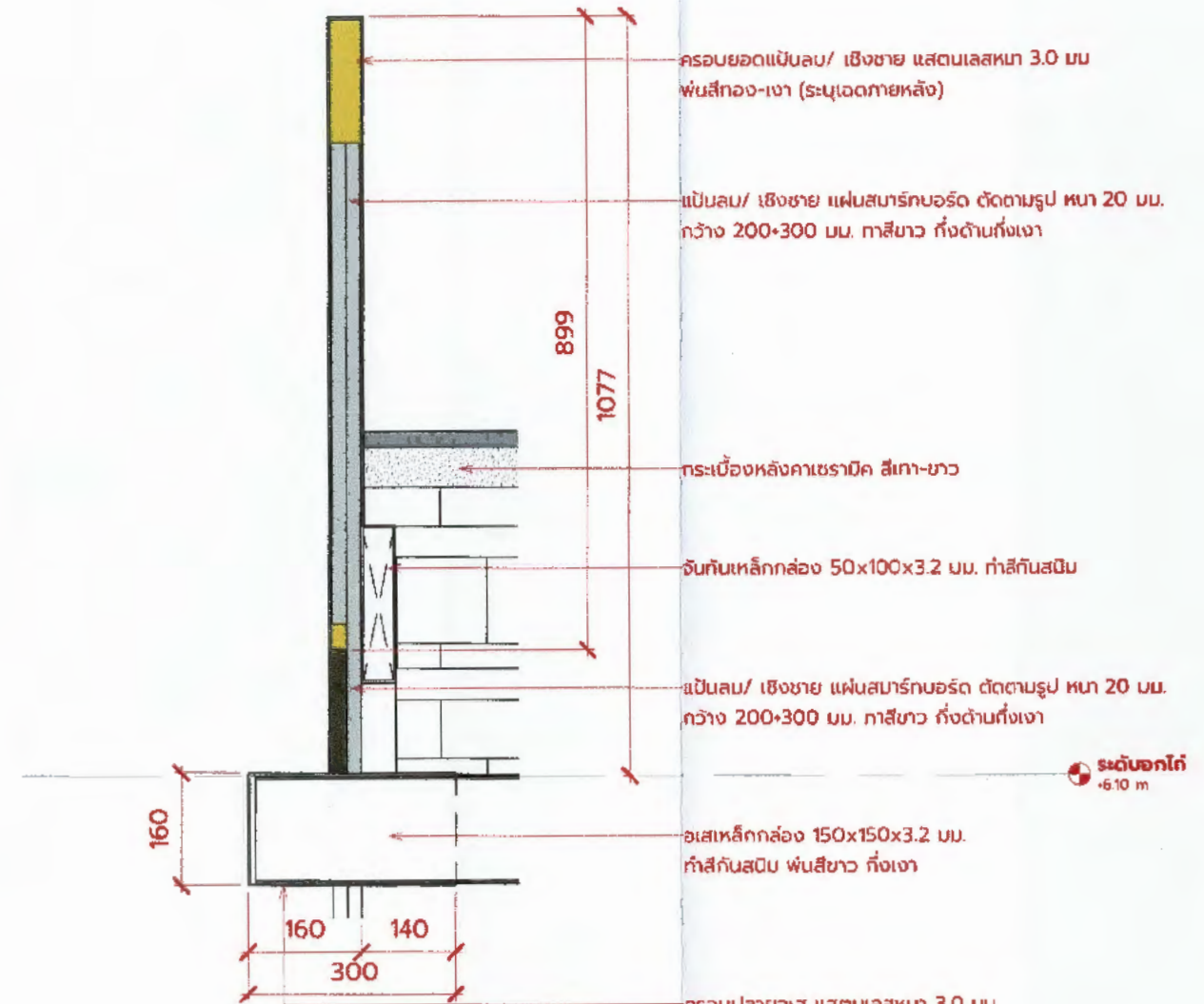

**A\_รูปตัดขยายครอบยอดเป็นลม**  
SCALE (A3) 1:10

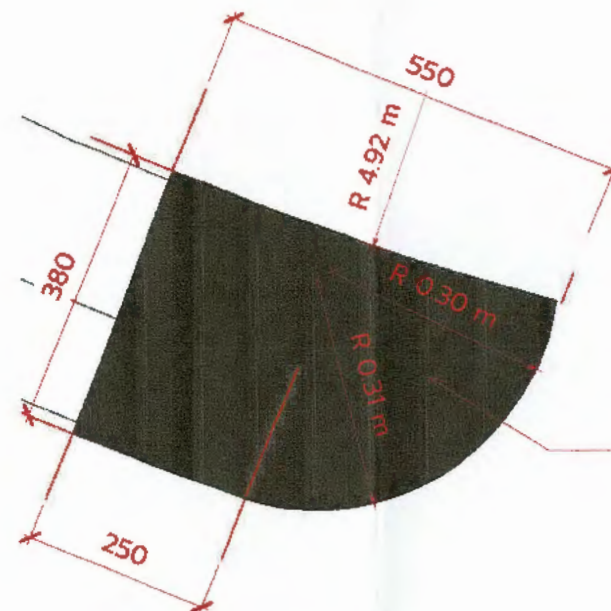

**A\_แบบขยาย ครอบปลายเป็นลม**  
SCALE (A3) 1:10

ครอบยอดเป็นลม/ เริงชาย แสตนเลสหนา 3.0 มม  
พ่นสีทอง-เงา (ระบุเฉดภายหลัง)

เป็นลม/ เริงชาย แผ่นสแตนเลสทาบอร์ด ตัดตามรูป หน้า 20 มม.  
กว้าง 200\*300 มม. ทาสีขาว ทั้งด้านบนทั้งเงา

กระเบื้องหลังคาเซรามิค สีเทา-ขาว

ฉันทันเหล็กกล่อง 50x100x3.2 มม. ทำสีกันสนิม

เป็นลม/ เริงชาย แผ่นสแตนเลสทาบอร์ด ตัดตามรูป หน้า 20 มม.  
กว้าง 200\*300 มม. ทาสีขาว ทั้งด้านบนทั้งเงา

เสาเหล็กกล่อง 150x150x3.2 มม.  
ทำสีกันสนิม พ่นสีขาว ทั้งเงา

ครอบปลายเป็นลม/ เริงชาย แสตนเลสหนา 3.0 มม  
พ่นสีทอง-เงา (ระบุเฉดภายหลัง)

ลงชื่อ.....ประธานกรรมการ  
ลงชื่อ.....กรรมการ  
ลงชื่อ.....กรรมการ



PROJECT NAME	ARCHITECT	STRUCTURAL ENGINEER	MECHANICAL ENGINEER	ISSUE/REVISION	DRAWING TITLE	DRAWING NO.
หอประชุม	นาย สรวิทย์ ประดิษฐ์วงศ์ 081-198-3132	นาย คณิตศักดิ์ กองเงินเอก 085-902-7738	นายเจตตสิทธิ์ สัตยาบุตร 080-451-5369	NO. DESCRIPTION DATE	A_แบบขยายทั่วไป	A1.16
LOCATION : ตำบลหนองขุ่น จังหวัดสุพรรณบุรี		ELECTRICAL ENGINEER	SANITARY ENGINEER	นายฉัตรพนธ์ พลโยธิน วิศวกรโยธา	DRAWN BY	SCALE (A3) 1:10
OWNER : โรงเรียนเทศบาลวัดพระเชตุพนวิมลมังคลาราม		นายเกริก แซ่เอ็ง 086-669-9260	นายเจตตสิทธิ์ สัตยาบุตร 080-451-5369	14. 7 5961	Author	

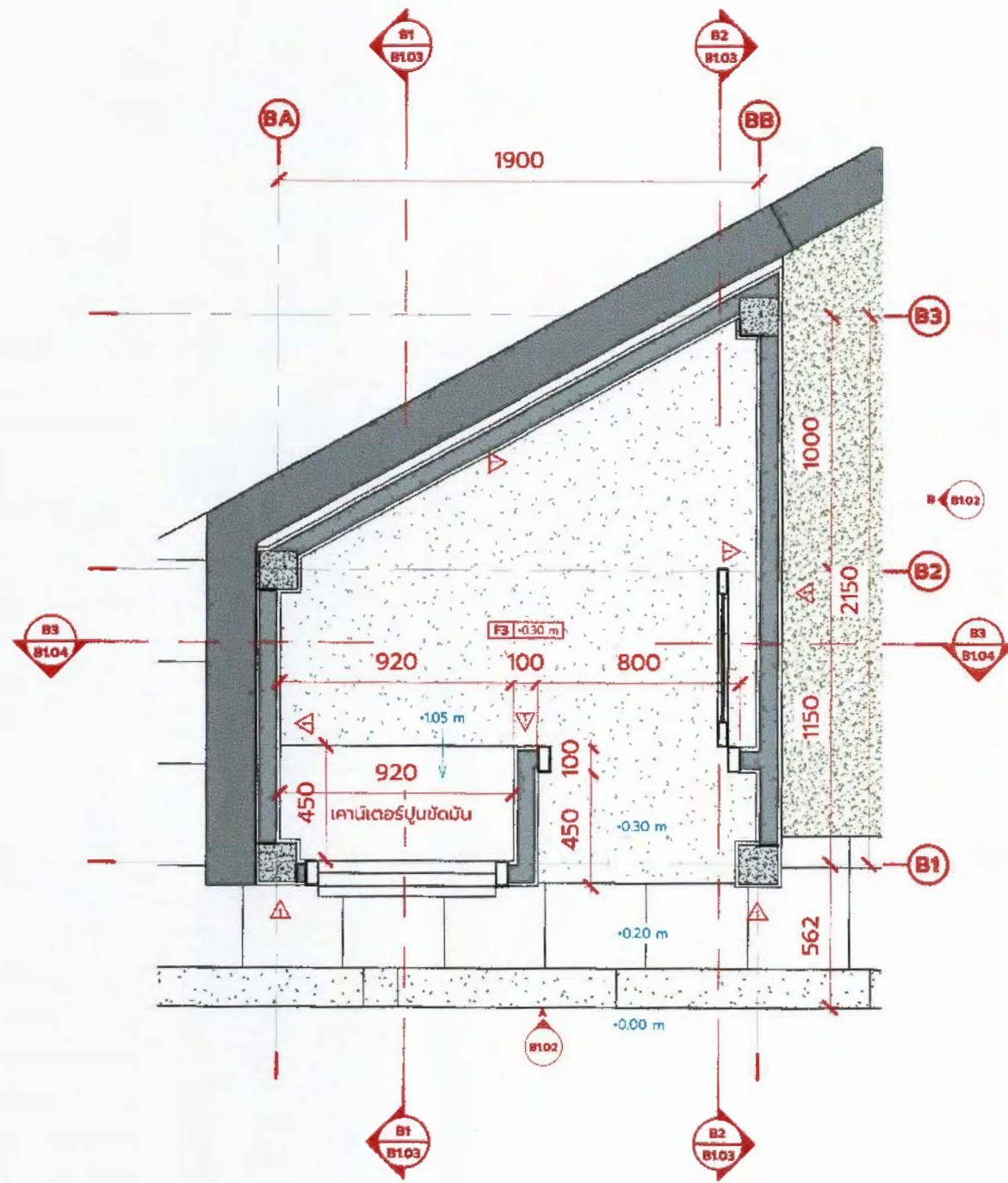

**B\_แปลนห้อง สภ.**  
SCALE (A3) 1: 25

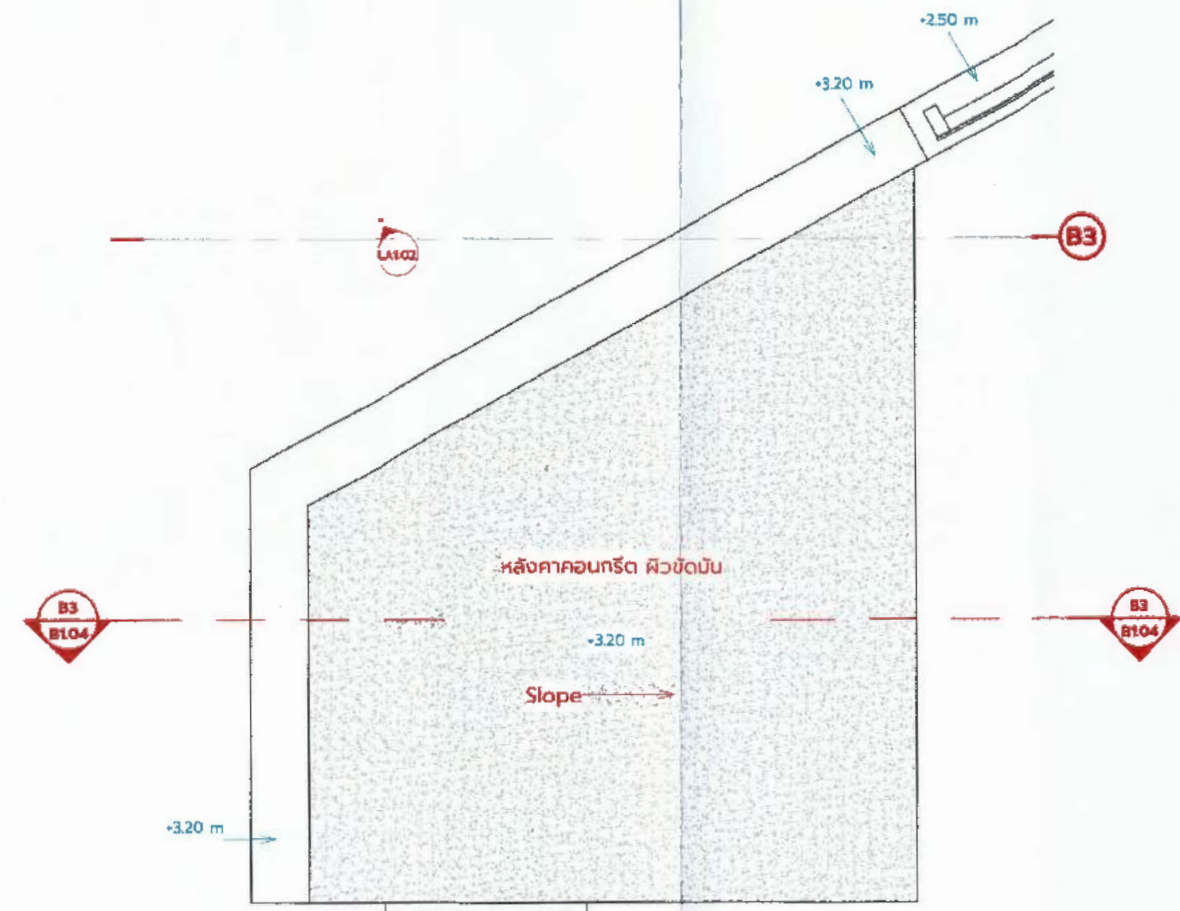

**B\_แปลนหลังคาห้อง สภ.**  
SCALE (A3) 1: 25

ลงชื่อ.....ประธานกรรมการ  
ลงชื่อ.....กรรมการ  
ลงชื่อ.....กรรมการ



PROJECT NAME	ARCHITECT	STRUCTURAL ENGINEER	MECHANICAL ENGINEER	ISSUE/REVISION	DRAWING TITLE	DRAWING NO.
หอประชุม	นาย สุทธิพันธุ์ ประดิษฐ์วงศ์ 081-198-3132	นาย สมศักดิ์ ทองเงินเอก 085-902-7738	นายเจตตสิทธิ์ สัตยาจกร 080-451-5369	NO. DESCRIPTION DATE	B_แปลนพื้น, แปลนหลังคา ห้อง สภ.	B1.01
LOCATION : ตำบลหนองขาม จังหวัดอุดรธานี		ELECTRICAL ENGINEER	SANITARY ENGINEER	นายสุรพันธ์ พลโยธา วิศวกรโยธา นค. 75901	DRAWN BY	Author SCALE (A3) 1: 25
OWNER : โรงเรียนเทศบาลเมืองพรหมประจักษ์		นายทริภักดิ์ แซ่เล้ง 086-669-9260	นายเจตตสิทธิ์ สัตยาจกร 080-451-5369			



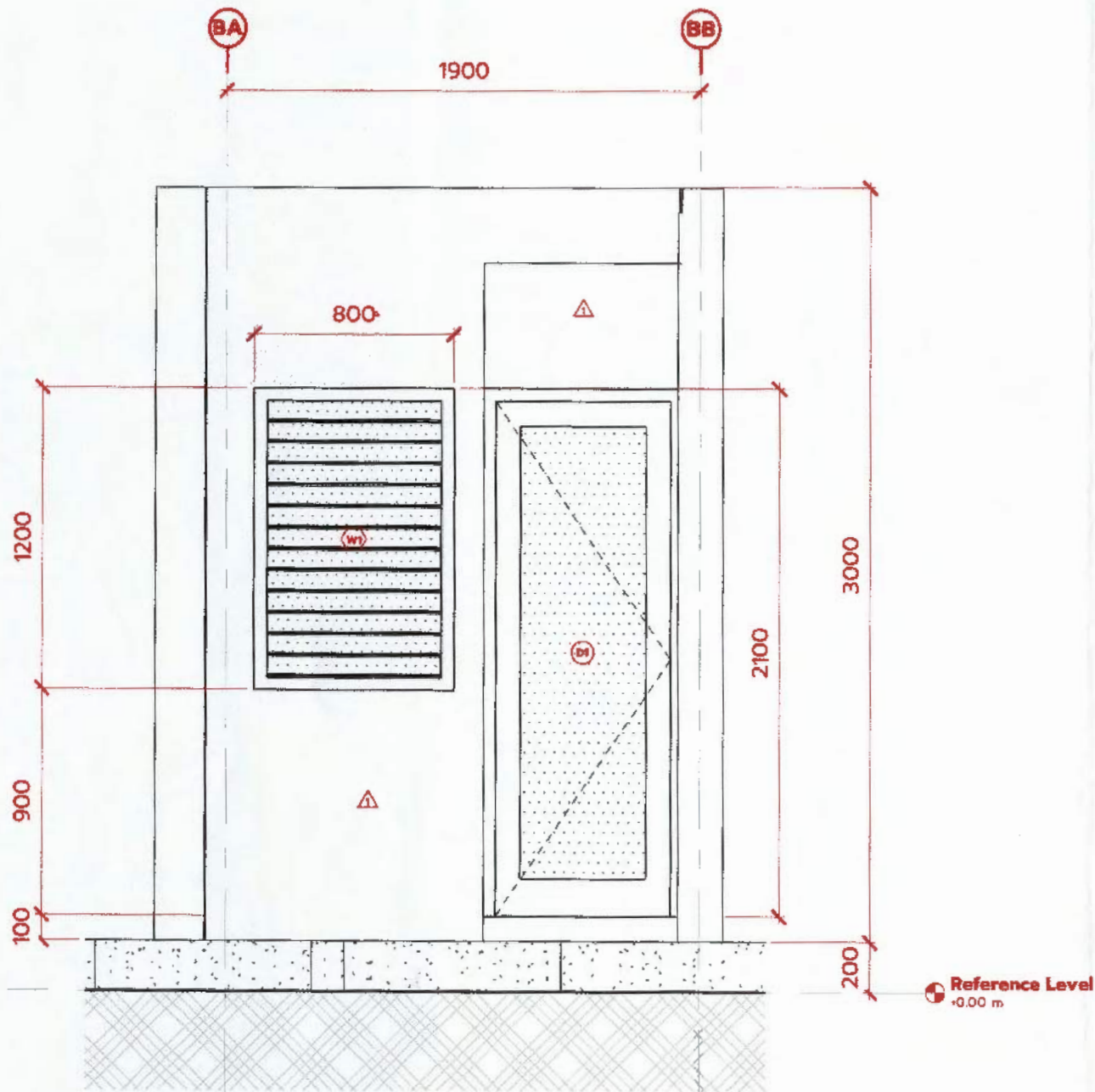

**B\_รูปด้าน A สปท.**  
SCALE (A3) 1 : 25

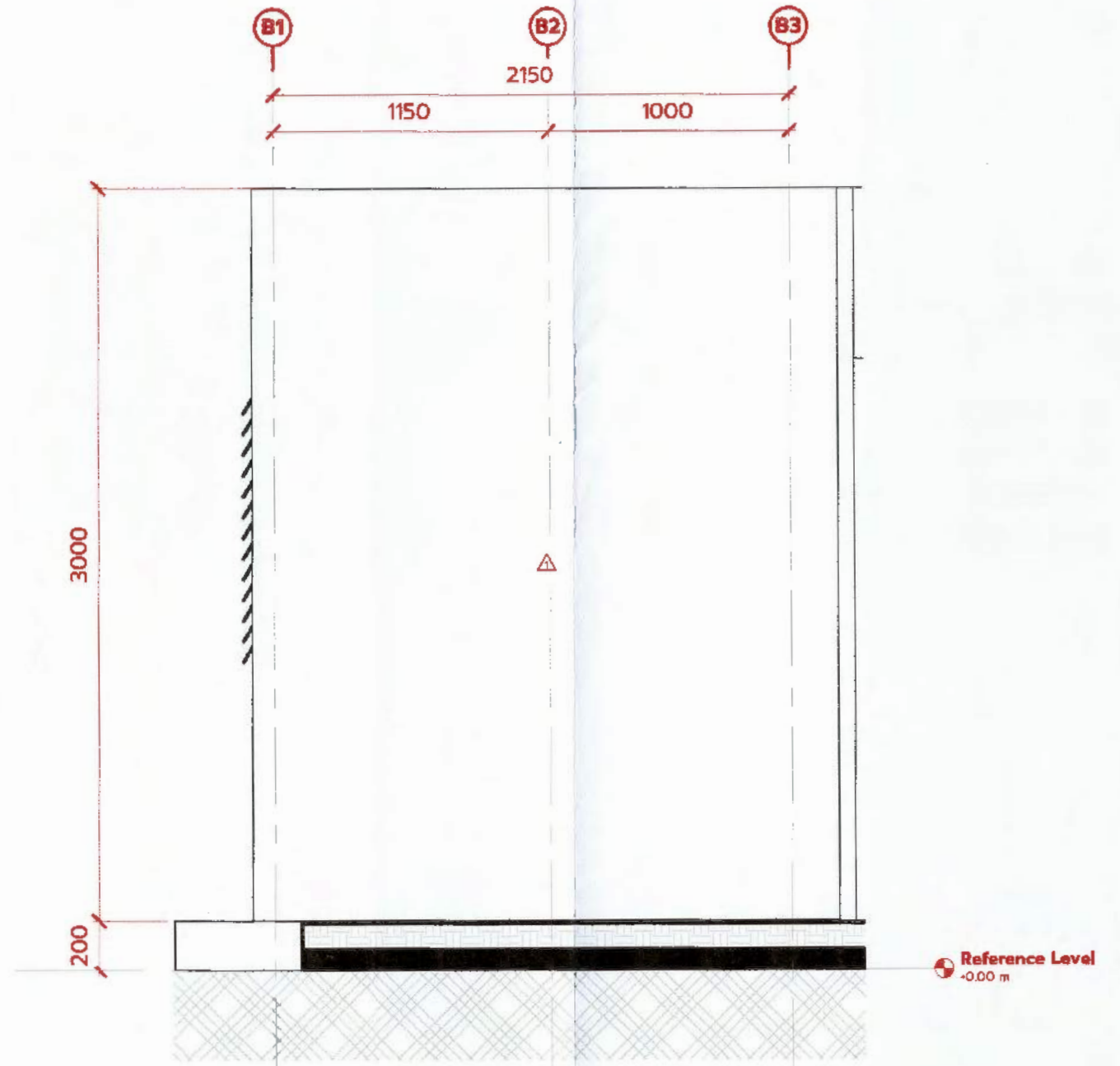

**B\_รูปด้าน B สปท.**  
SCALE (A3) 1 : 25

ลงชื่อ.....ประธานกรรมการ  
ลงชื่อ.....กรรมการ  
ลงชื่อ.....กรรมการ



PROJECT NAME	ARCHITECT	STRUCTURAL ENGINEER	MECHANICAL ENGINEER	ISSUE/REVISION	DRAWING TITLE	DRAWING NO.
มหาวิทยาลัยราชภัฏวชิรเวศน์	นาย สุรสิทธิ์ ประดิษฐ์วงศ์ 081-198-3132	นาย ศวิตศักดิ์ ทองเงินเอก 085-902-7738	นายเจตตสิริ สัตยงกูร 080-451-5369	NO. DESCRIPTION DATE	B_รูปด้าน A สปท.	B1.02
LOCATION : ตำบลหนองขุ่น จังหวัดอุตรดิตถ์		ELECTRICAL ENGINEER	SANITARY ENGINEER	นายณัฐพนธ์ พลโยธี วิศวกรโยธา ก.ย. 759๐๑	DRAWN BY	SCALE (A3) 1 : 25
OWNER : โรงพยาบาลสมเด็จพระนเรศวรมหาราช		นายเกริก แซ่เฮง 086-569-9260	นายเจตตสิริ สัตยงกูร 080-451-5369		Author	

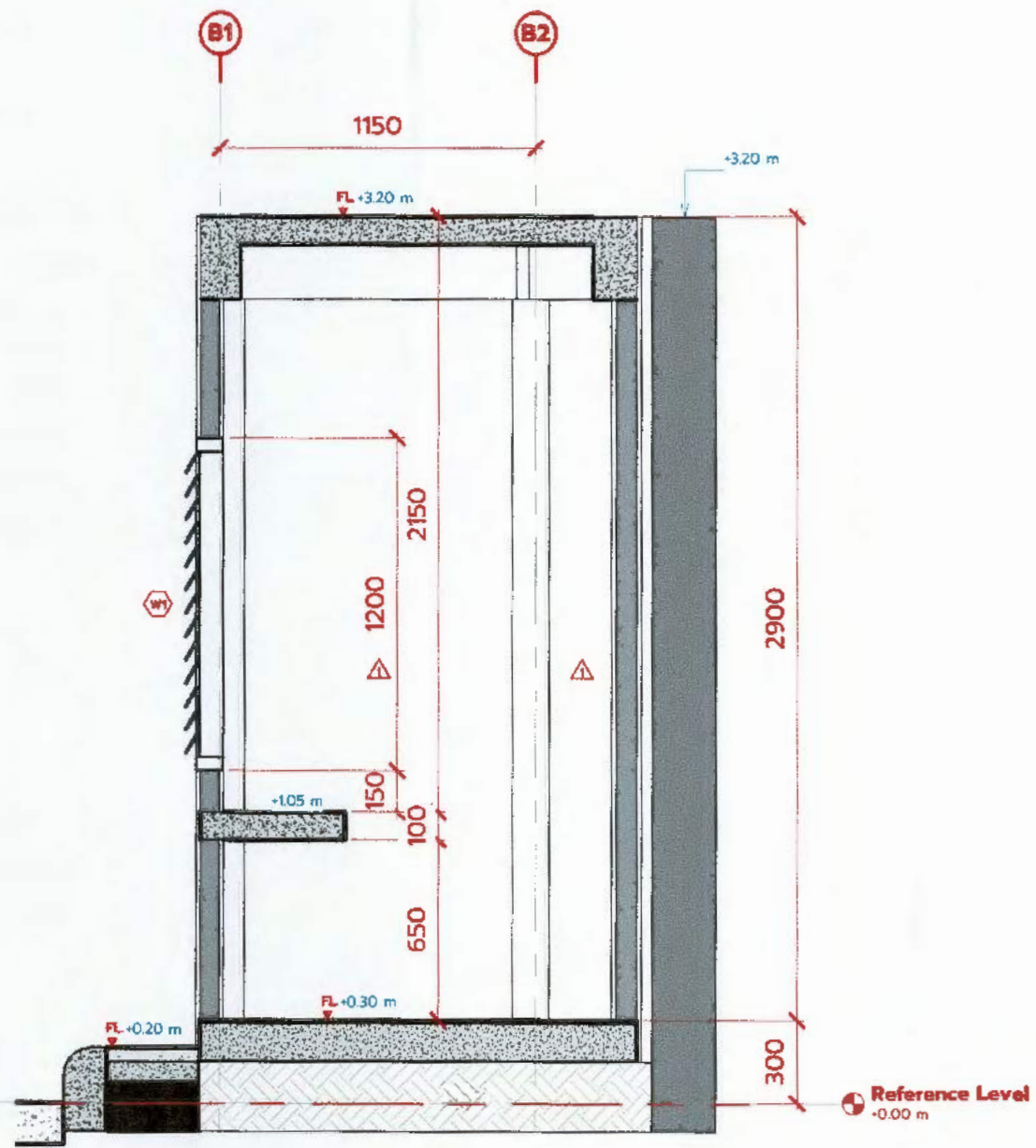

**รูปตัด B1**  
SCALE (A3) 1:25

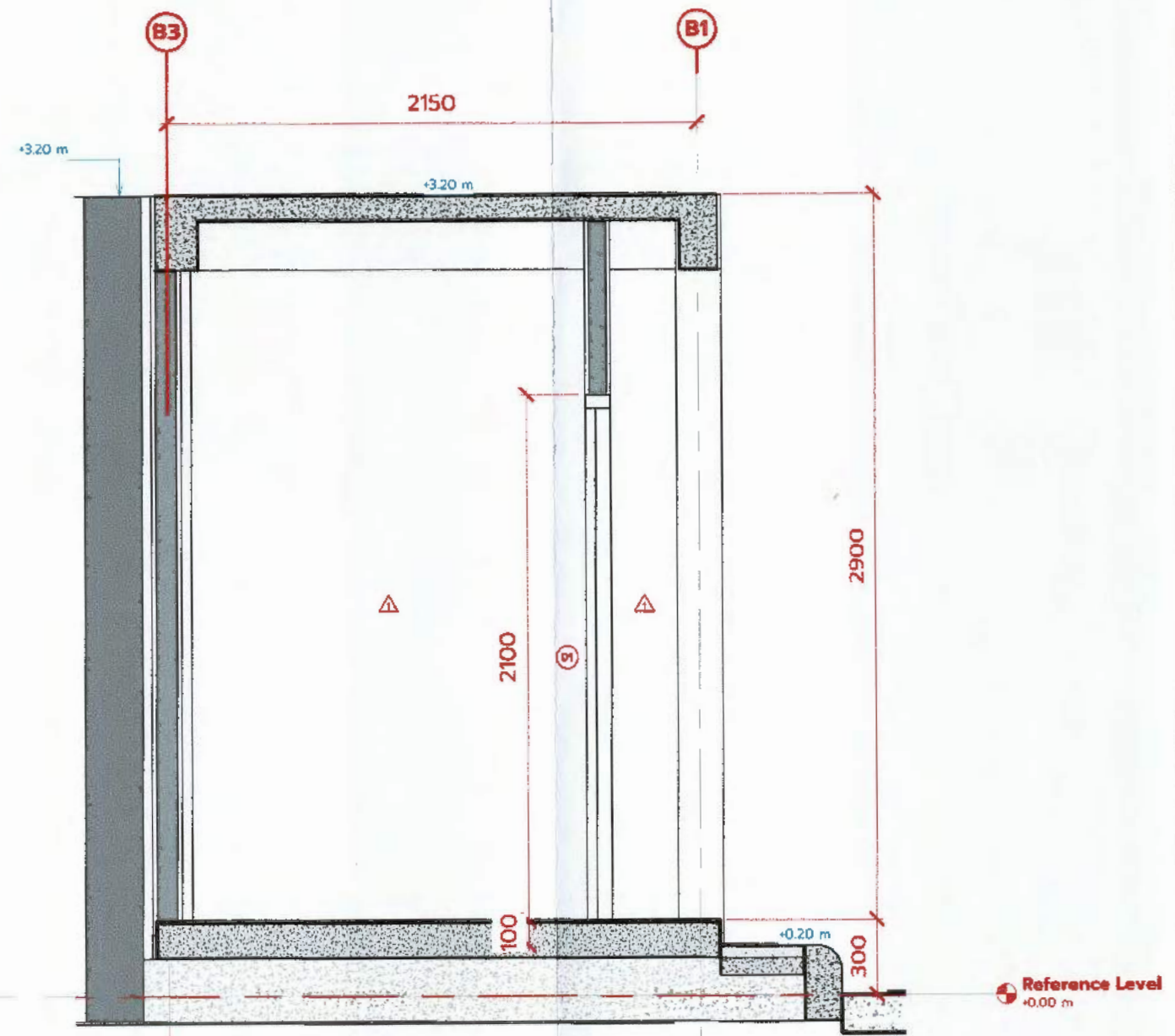

**รูปตัด B2**  
SCALE (A3) 1:25

ลงชื่อ.....ประธานกรรมการ  
ลงชื่อ.....กรรมการ  
ลงชื่อ.....กรรมการ

	PROJECT NAME	ARCHITECT	STRUCTURAL ENGINEER	MECHANICAL ENGINEER	ISSUE/REVISION	DRAWING TITLE	DRAWING NO.
	หอพระพุทธรูป	นาย สุรสิทธิ์ ประดิษฐ์วงศ์ 081-198-3132	นาย คณิศร์ ก่องเงินนอก 085-902-7738	นายเจตตสิทธิ์ สีตยาภรณ์ 080-451-5369	NO. DESCRIPTION DATE	B_รูปตัด B1, รูปตัด B2	B1.03
	LOCATION : ช้างกลางเขตศูนย์ราชการราชบุรี		ELECTRICAL ENGINEER	SANITARY ENGINEER	นายณัฐพนธ์ พลโยธี วิศวกรโยธา กพ. 75901	DRAWN BY	SCALE (A3) 1:25
	OWNER : โรงพยาบาลสมเด็จพระพุทธเลิศหล้า		นายเกริก แซ่เล้ง 086-669-9260	นายเจตตสิทธิ์ สีตยาภรณ์ 080-451-5369		Author	

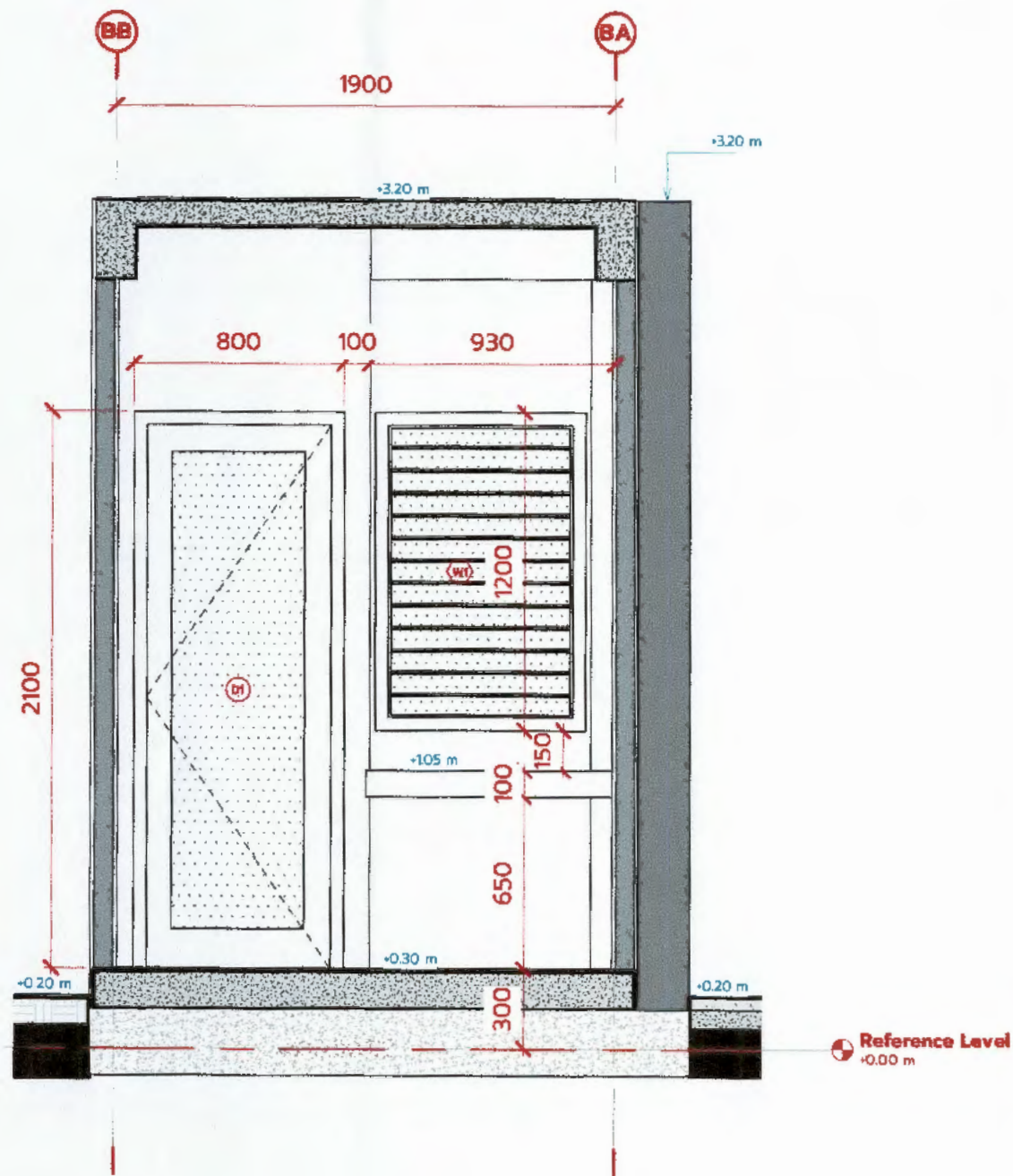

**รูปตัด B3**

SCALE (A3) 1:25

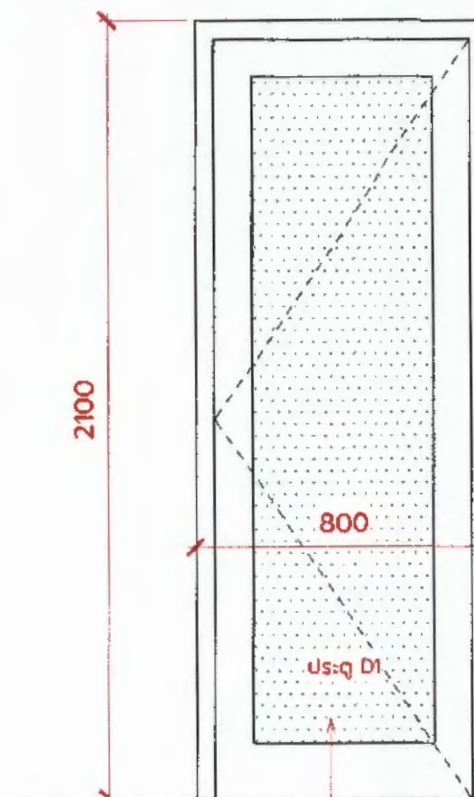
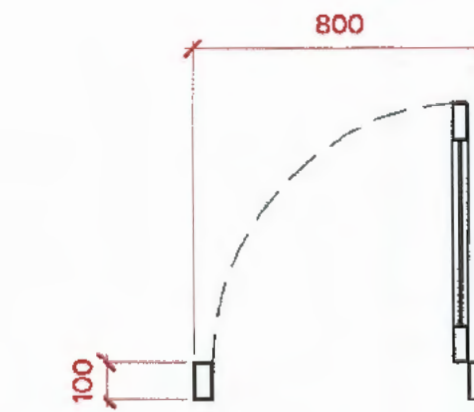

ประตูบานเปิด  
วงกบอลูมิเนียม สีสนขาว  
บานกรอบอลูมิเนียม สีสนขาว  
ลูกบิดกระจกใส 8 มม.  
บานพับ มือจับและชุดล็อกตามมาตรฐานผู้ผลิต

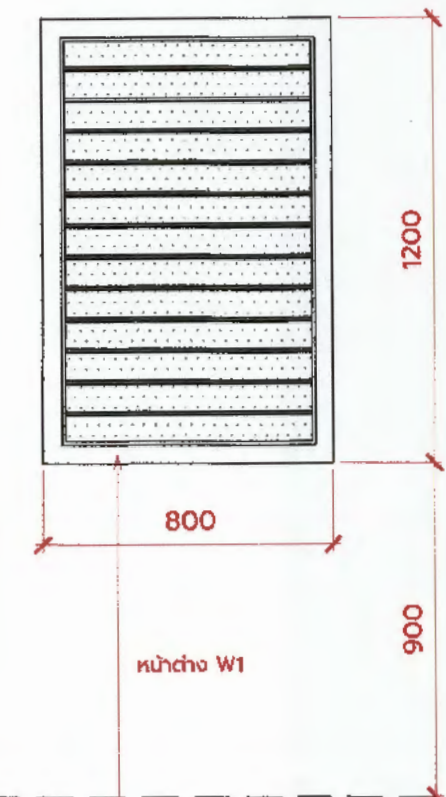
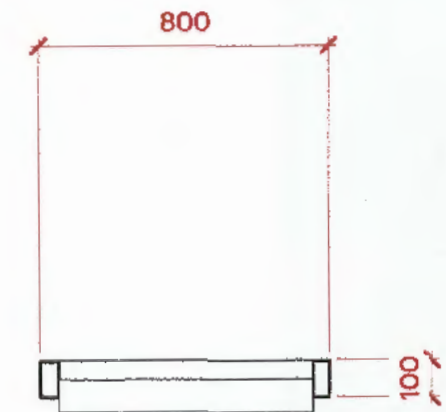

หน้าต่างบานเกล็ดปรับมุม  
วงกบอลูมิเนียม  
เกล็ดกระจกใส หน้า 6 มม.

**แบบขยายประตู-หน้าต่าง**

SCALE (A3) 1:20

ลงชื่อ.....ประธานกรรมการ  
ลงชื่อ.....กรรมการ  
ลงชื่อ.....กรรมการ



PROJECT NAME	ARCHITECT	STRUCTURAL ENGINEER	MECHANICAL ENGINEER	ISSUE/REVISION	DRAWING TITLE	DRAWING NO.
หอพระพุทธรูป	นาย สมสิทธิ์ ประดิษฐ์วงศ์ 081-198-3132	ภ.สท 17791	นายเจตตสิทธิ์ สัตยวงกูร 085-902-7738	NO. DESCRIPTION DATE	B_ รูปตัด B3, แบบขยายประตู-หน้าต่าง	B1.04
LOCATION : ตำบลหนองเต็ง อ.วังสมบูรณ์ จ.สระแก้ว		ELECTRICAL ENGINEER	SANITARY ENGINEER	นายณัฐพันธ์ พลโยธา วิศวกรโยธา ภ.ย. 75901	DRAWN BY	SCALE (A3) As indicated
OWNER : โรงพยาบาลสมเด็จพระนเรศวรมหาราช		นายเกริก แซ่เซ็ง 086-669-9260	นายเจตตสิทธิ์ สัตยวงกูร 080-451-5369		Author	

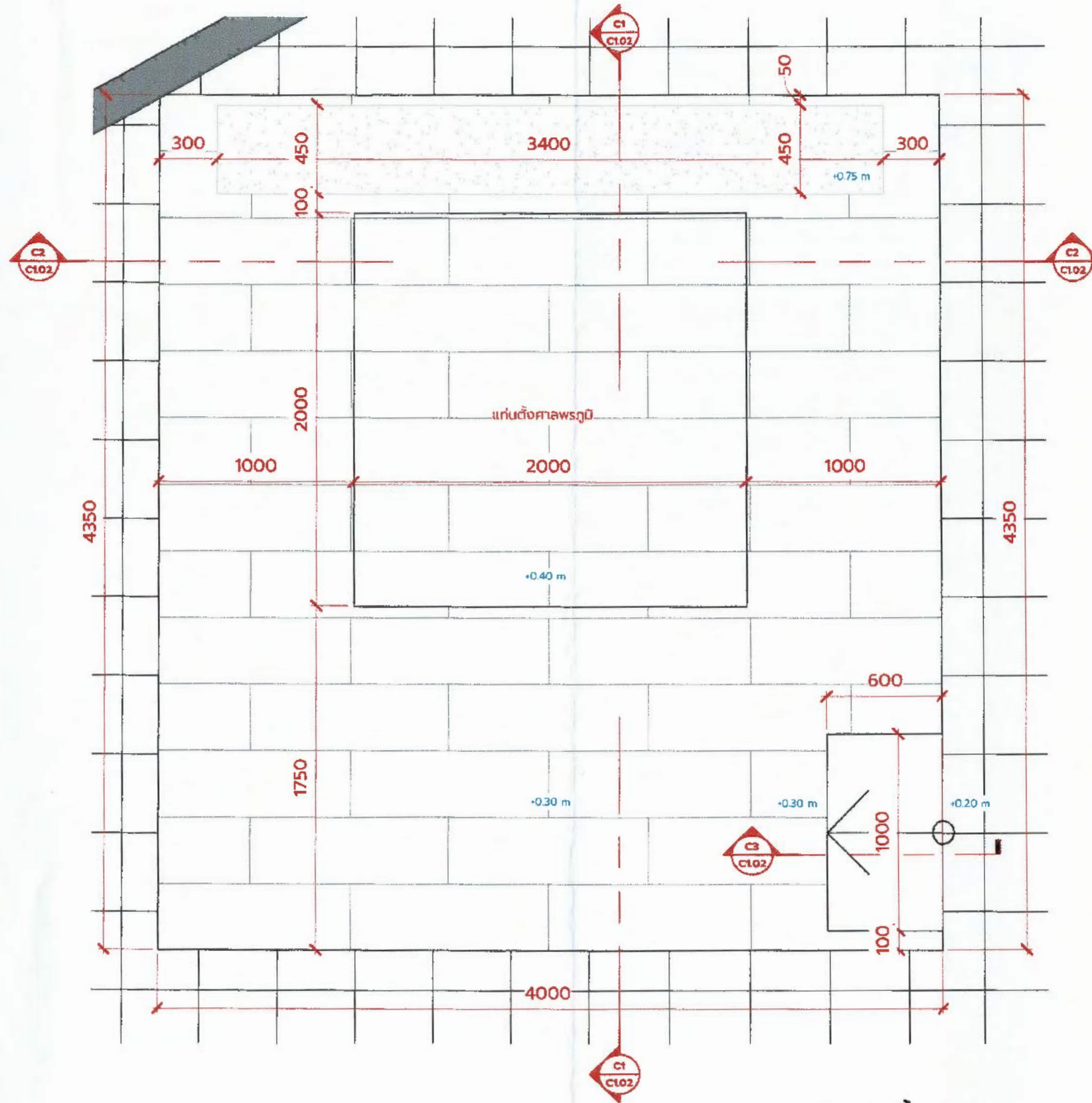

**C\_แปลนพื้นที่ศาลเจ้า**  
SCALE (A3) 1 : 25

ลงชื่อ.....ประธานกรรมการ  
ลงชื่อ.....กรรมการ  
ลงชื่อ.....กรรมการ

	PROJECT NAME	ARCHITECT	STRUCTURAL ENGINEER	MECHANICAL ENGINEER	ISSUE/REVISION	DRAWING TITLE	DRAWING NO.
	ศาลพระภูมิ	นาย สุรสิทธิ์ ประดิษฐ์วงศ์ 081-198-3132	นาย อดิศักดิ์ กองเงินเมต 085-902-7738	นายเจตตสิทธิ สัตยาบุตร 080-451-5369	NO. DESCRIPTION DATE	C_แปลนพื้นที่ ศาลพระภูมิ	C1.01
LOCATION : ตำบลหนองขุ่น จังหวัดสุพรรณบุรี			ELECTRICAL ENGINEER	SANITARY ENGINEER	นายณัฐพนธ์ พลโยธา วิศวกรโยธา ถ.น. 75901	DRAWN BY	SCALE (A3) 1 : 25
OWNER : โรงพยาบาลสมเด็จพระพุทธเลิศหล้า			นายเกริก แซ่เล็ง 086-669-9260	นายเจตตสิทธิ สัตยาบุตร 080-451-5369		Author	

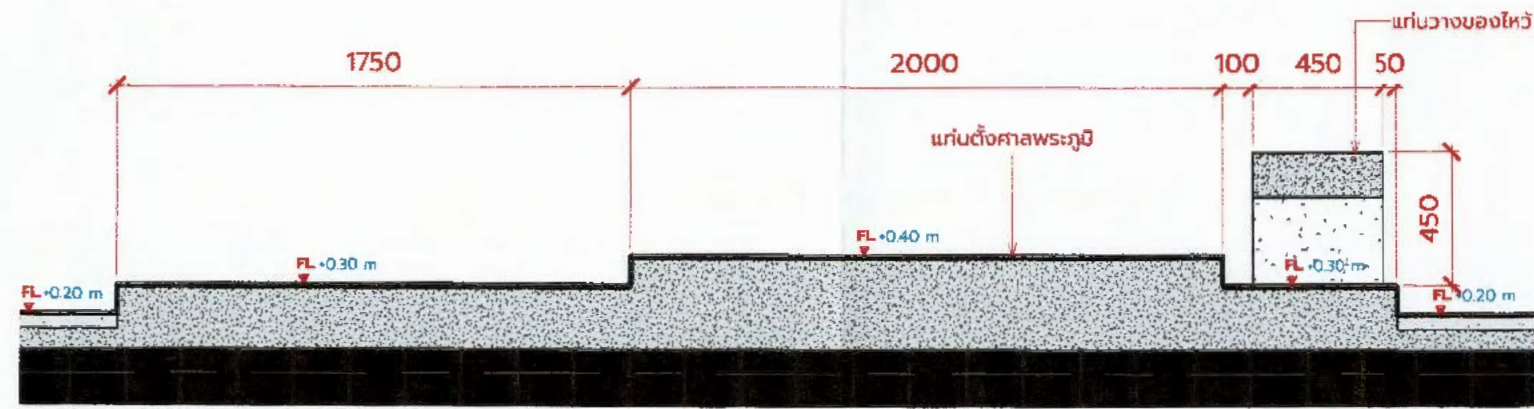

Reference Level  
+0.00 m

**รูปตัด C1**

SCALE (A3) 1: 25

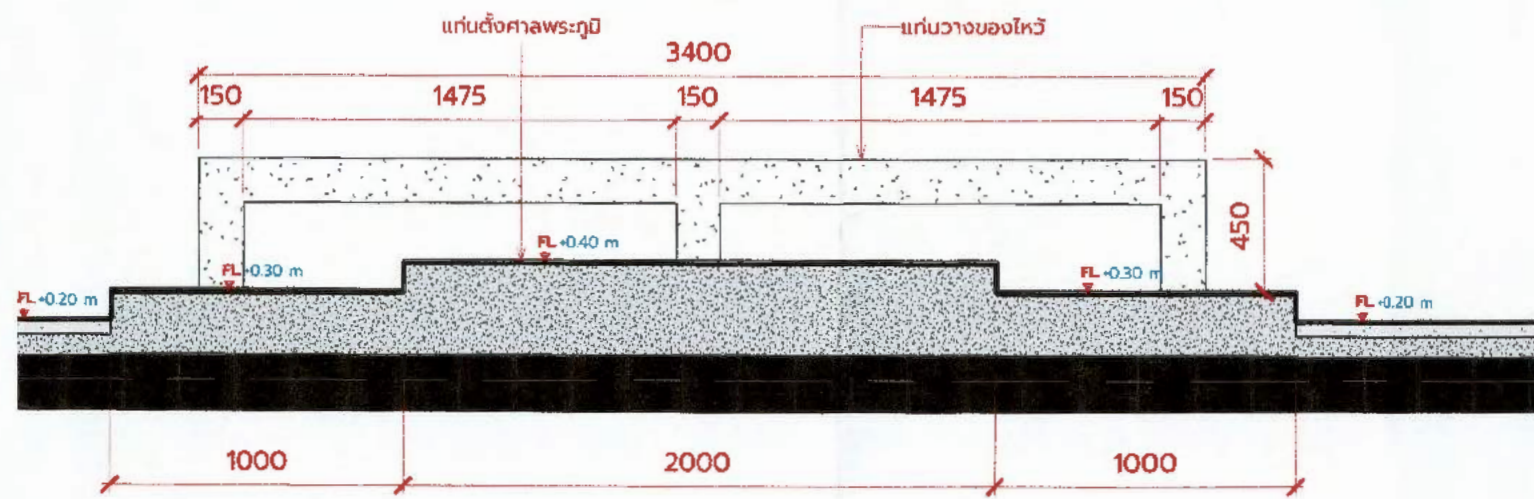

Reference Level  
+0.00 m

**รูปตัด C2**

SCALE (A3) 1: 25



Reference Level  
+0.00 m

**รูปตัด C3**

SCALE (A3) 1: 25

ลงชื่อ.....ประธานกรรมการ  
ลงชื่อ.....กรรมการ  
ลงชื่อ.....กรรมการ



PROJECT NAME	ARCHITECT	STRUCTURAL ENGINEER	MECHANICAL ENGINEER	ISSUE/REVISION	DRAWING TITLE	DRAWING NO.
ทอระพุทธรูป	นาย สมศักดิ์ ประดิษฐ์วงศ์ 081-198-3132	นาย ศวิตศักดิ์ ทองเงินเอก 085-902-7738	นายเจตตสิทธิ์ สัตยงกูร 080-451-5369	NO. DESCRIPTION DATE	C_รูปตัด C1, C2, C3	C1.02
LOCATION : ตำบลหนองขาม จังหวัดสุราษฎร์ธานี		ELECTRICAL ENGINEER	SANITARY ENGINEER	นายณัฐพันธ์ พลโยธี วิศวกรโยธา		
OWNER : โรงเรียนเทศบาลวัดพระพรหมราชูปถัมภ์		นายเกริก แซ่เล็ง 086-669-9260	นายเจตตสิทธิ์ สัตยงกูร 080-451-5369		DRAWN BY	SCALE (A3) 1: 25

ทล. 75901

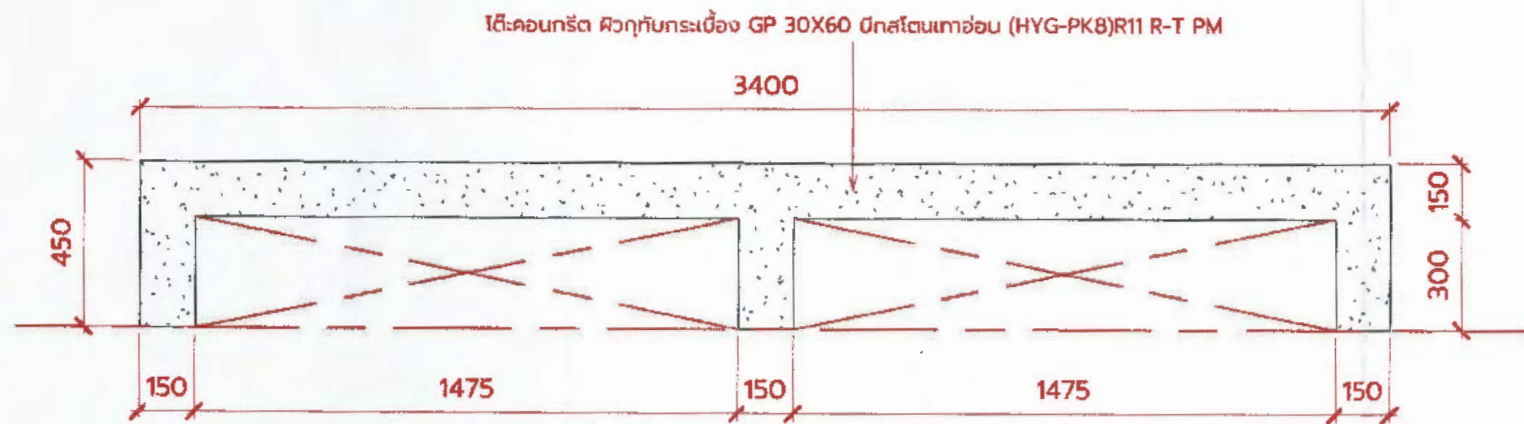
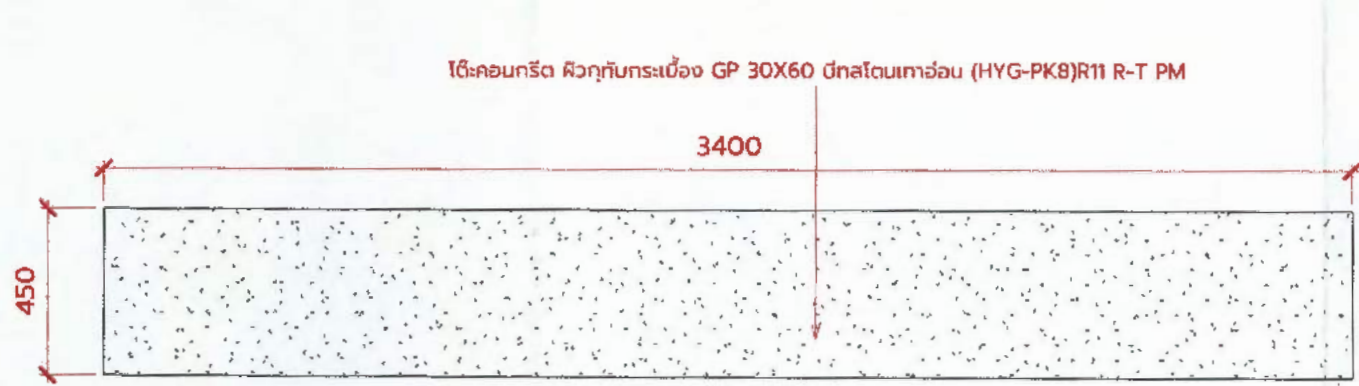

**แบบขยายใต้วางของโหว**  
SCALE (A3) 1:20

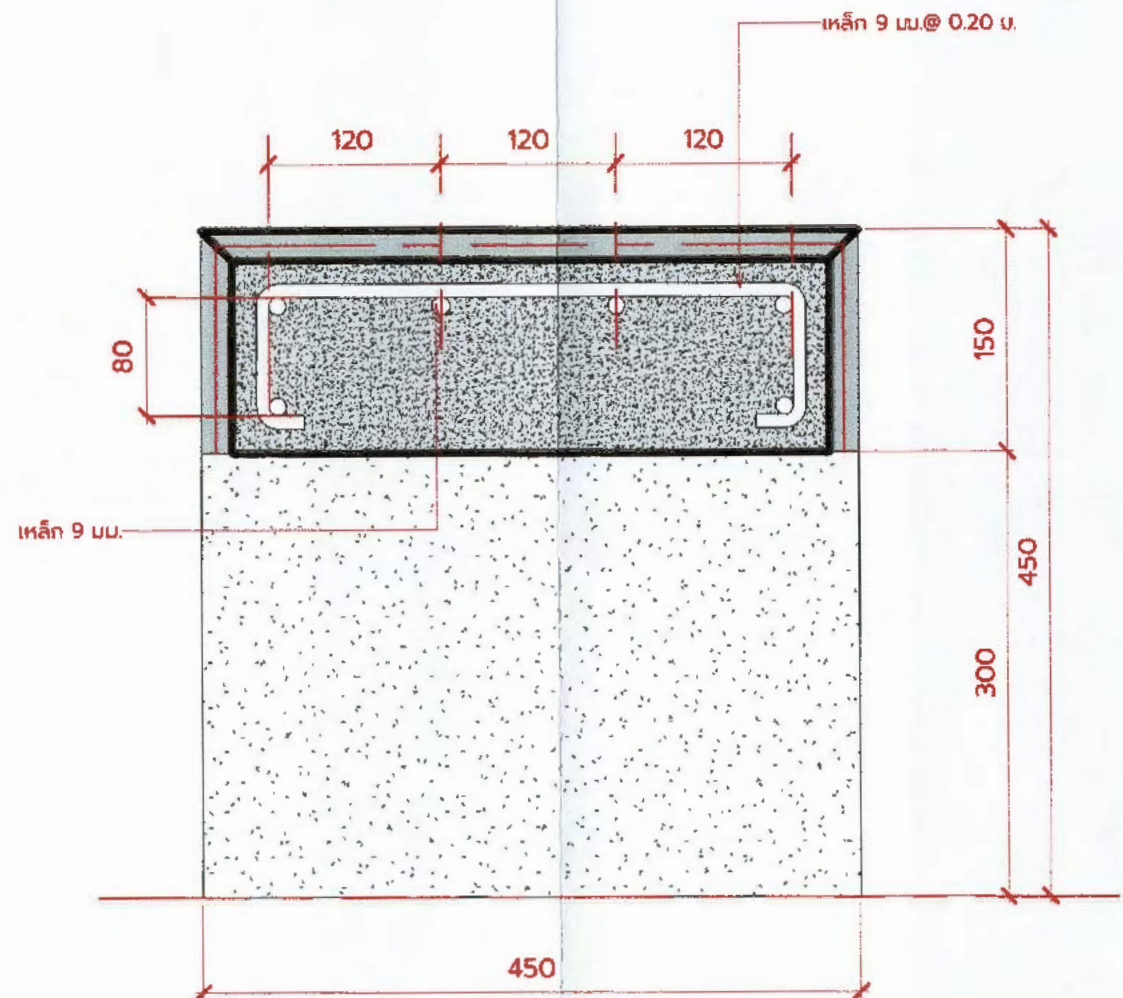

**รูปตัดขยายใต้วางของโหว**  
SCALE (A3) 1:5

ลงชื่อ.....ประธานกรรมการ  
ลงชื่อ.....กรรมการ  
ลงชื่อ.....กรรมการ

	PROJECT NAME	ARCHITECT	STRUCTURAL ENGINEER	MECHANICAL ENGINEER	ISSUE/REVISION	DRAWING TITLE	DRAWING NO.
	นพพร-พัทลุง LOCATION : สำนักเขตสุขุมวิท กรุงเทพมหานคร OWNER : โรงพยาบาลสมเด็จพระนางเจ้าสิริกิติ์	นาย สมศักดิ์ ประดิษฐ์วงศ์ 081-198-3132	น.ส.ท 17791 นาย ศงษ์ศักดิ์ ทองเงินมณฑ 085-902-7738	นายเจตตสิทธ์ สีตยากร ส.ท. 2948 080-451-5369	นายเจตตสิทธ์ สีตยากร ส.ท. 2948 080-451-5369	NO. DESCRIPTION DATE นายสุพรรณ พลโยธี วิศวกรโยธา กว. 75901	C_แบบขยายใต้วางของโหว DRAWN BY Author

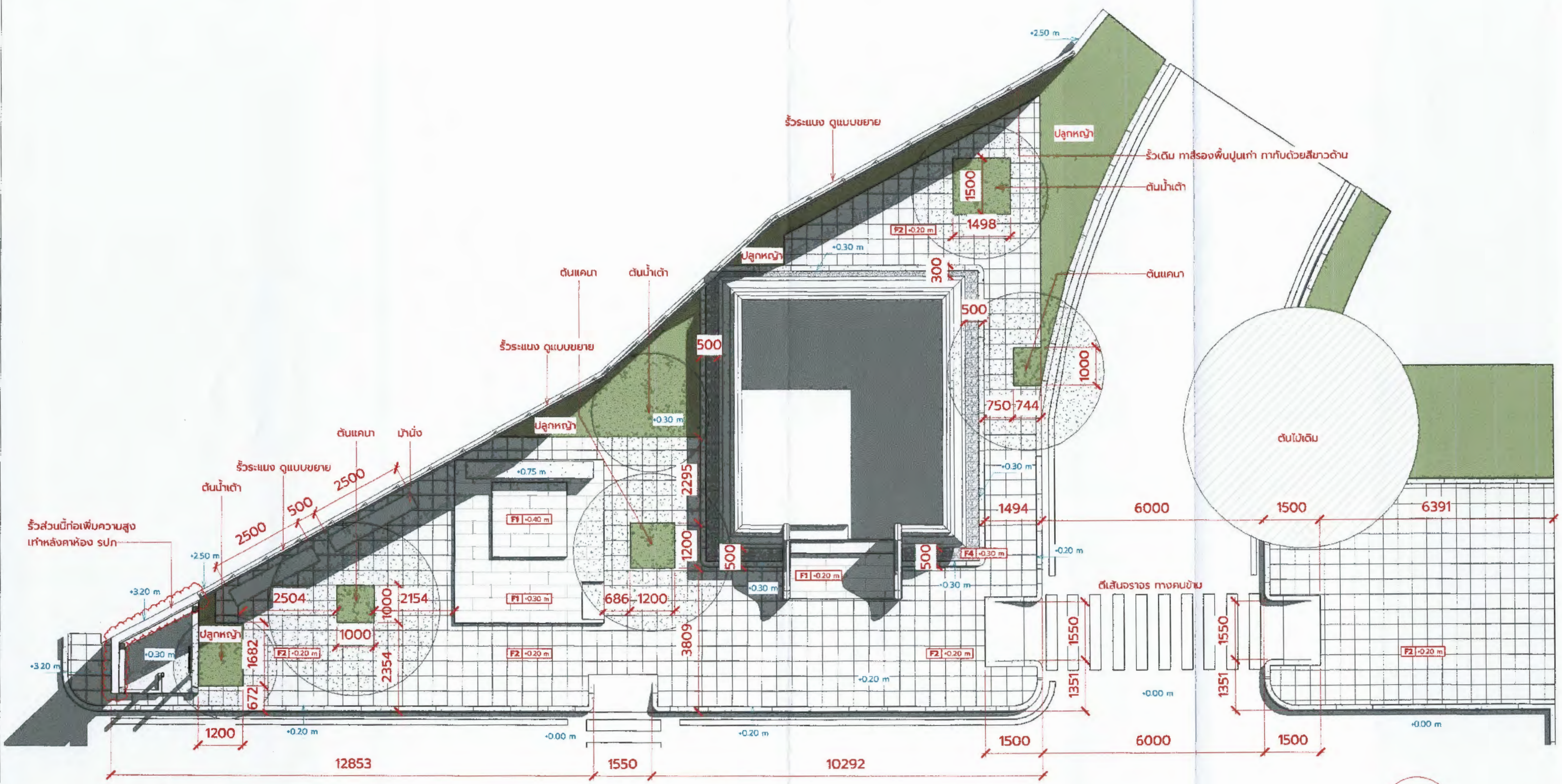

ลงชื่อ.....ประธานกรรมการ  
 ลงชื่อ.....กรรมการ  
 ลงชื่อ.....กรรมการ  
**LA\_ผ่องมัทสน์**  
 SCALE (A3) 1 : 100

	<b>PROJECT NAME</b> นพพร: พุกบุรูป	<b>ARCHITECT</b> นาย สรสิทธิ์ ประดิษฐ์วงศ์ 081-198-3132	<b>STRUCTURAL ENGINEER</b> นาย อดิศักดิ์ ทองเงินเอก 085-902-7738	<b>MECHANICAL ENGINEER</b> นายเจตต์สิทธิ์ สีตยาจกร 080-451-5369	<b>ISSUE/REVISION</b> NO. DESCRIPTION DATE นายณัฐพนธ์ พลโยธี วิศวกรโยธา 14.75901	<b>DRAWING TITLE</b> LA_ผ่องมัทสน์	<b>DRAWING NO.</b> LA1.01
	<b>LOCATION :</b> ตำบลเอื้องสูง จังหวัดอุตรดิตถ์ <b>OWNER :</b> โรงพยาบาลสมเด็จพระนางเจ้าสิริกิติ์	<b>ELECTRICAL ENGINEER</b> นายเกริก แซ่เลื่อง 086-669-9260	<b>SANITARY ENGINEER</b> นายเจตต์สิทธิ์ สีตยาจกร 080-451-5369	<b>DRAWN BY</b> Author	<b>SCALE (A3)</b> 1 : 100		

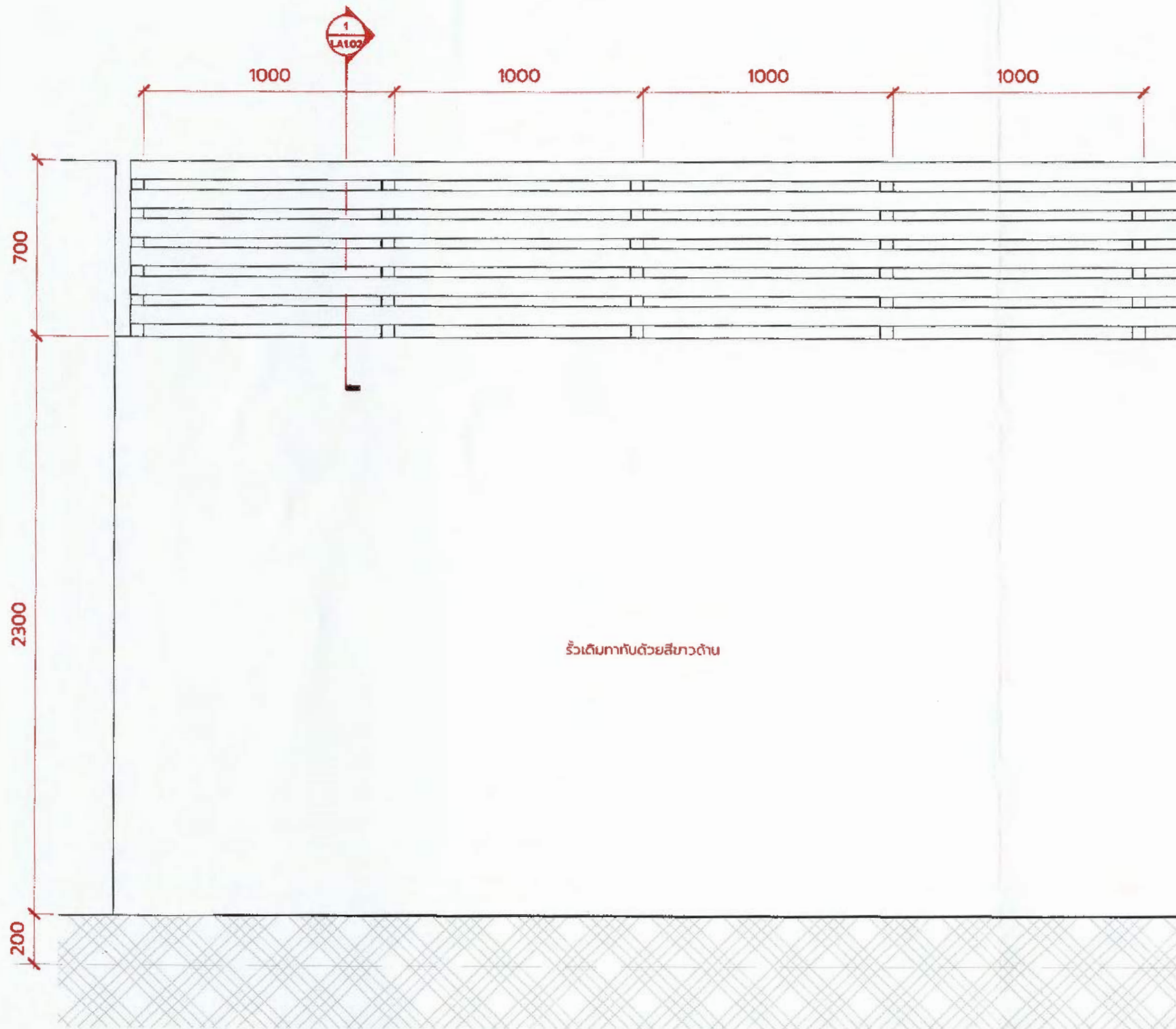

LA\_รูปด้านขยายผนังไม้ระแนง  
SCALE (A3) 1:20

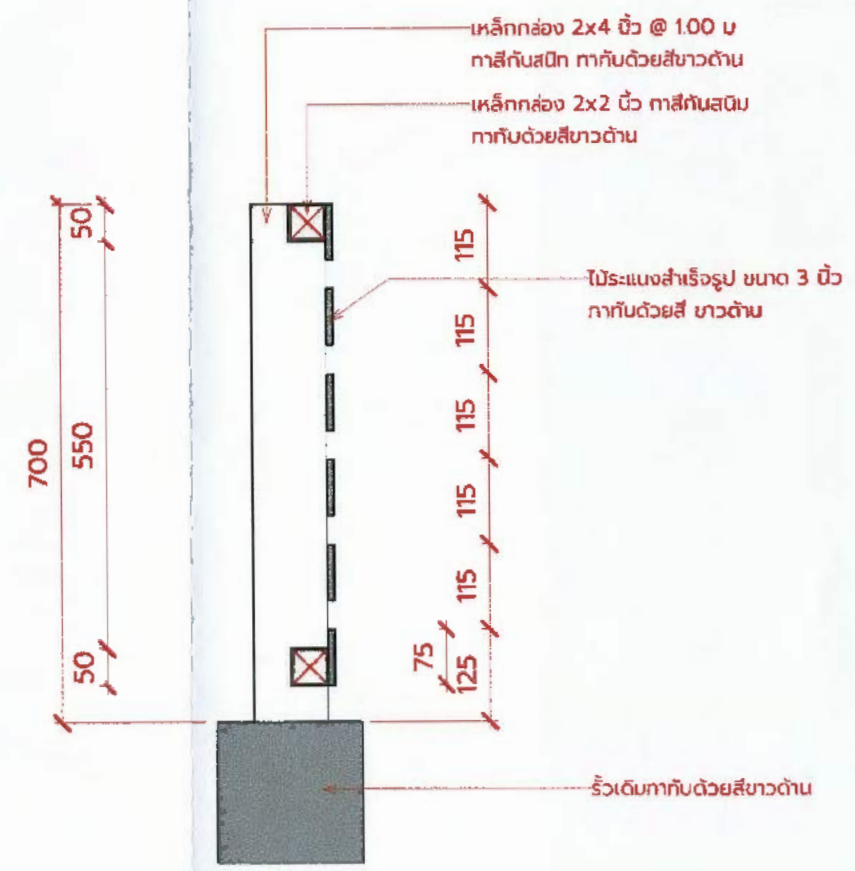

1 LA\_รูปตัดขยายผนังไม้ระแนง  
SCALE (A3) 1:10

ลงชื่อ.....ประธานกรรมการ  
ลงชื่อ.....กรรมการ  
ลงชื่อ.....กรรมการ

	PROJECT NAME	ARCHITECT	STRUCTURAL ENGINEER	MECHANICAL ENGINEER	ISSUE/REVISION	DRAWING TITLE	DRAWING NO.
	นพพรเพ็ญ LOCATION : อําเภอดงดงม จังหวัดอุบลราชธานี OWNER : โรงพยาบาลสมเด็จพระพุทธยอดฟ้าฯ	นาย สมศักดิ์ ประดิษฐ์วงศ์ 081-198-3132	นาย ภูมิศักดิ์ กองเงินนอก 085-902-7738	นายเจตตสิทธิ์ สีตยากร 080-451-5369	NO. DESCRIPTION DATE นายณัฐพันธ์ พลไชย วิศวกรโยธา กว. 75901	LA_แบบขยายผนังไม้ระแนง	LA102
			ELECTRICAL ENGINEER	SANITARY ENGINEER		DRAWN BY	Author SCALE (A3) As indicated
		นายเกริก ไชยเมือง กว/ก. 39347 086-669-9260	นายเจตตสิทธิ์ สีตยากร 080-451-5369				



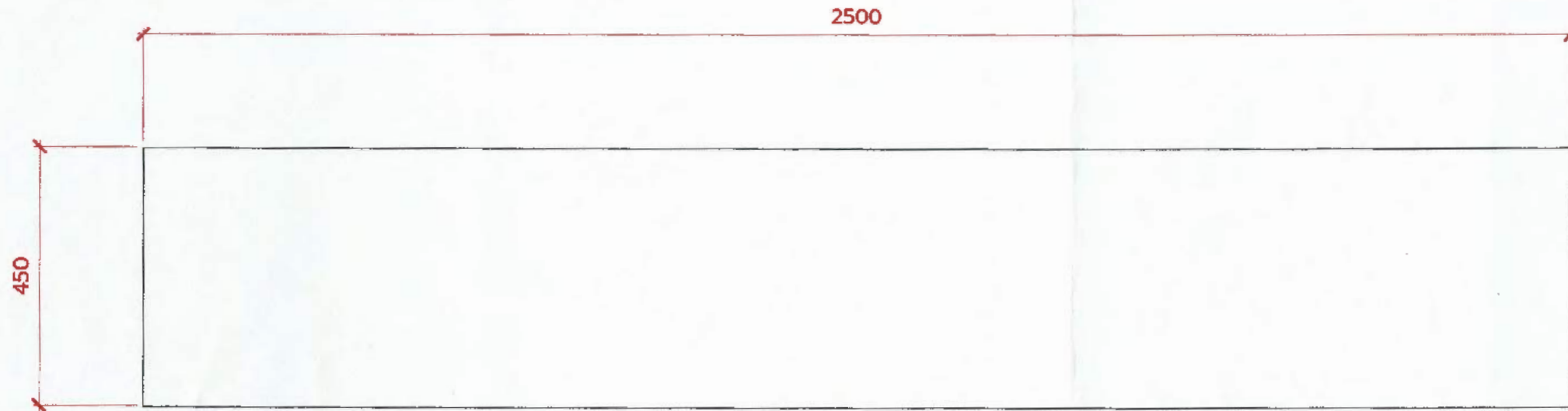

ใช้คอนกรีต ผิดูกับกรมเมือง GP 30X60  
 ปิดสไลด์เทมเปอร์ (HYG-PK8)R11 R-T PM

เหล็ก 9 มม. @ 0.20 ม.

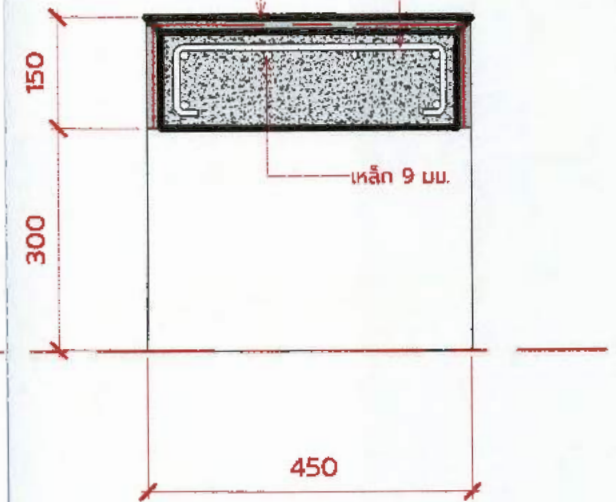

**แบบขยายผนัง**

SCALE (A3)

1 : 10

ลงชื่อ.....ประธานกรรมการ  
 ลงชื่อ.....กรรมการ  
 ลงชื่อ.....กรรมการ



<b>PROJECT NAME</b> หอประชุม	<b>ARCHITECT</b> นาย สุรพันธ์ ประดิษฐ์วงศ์ 081-798-3132	<b>STRUCTURAL ENGINEER</b> นาย ศุภกิจ กิจเจริญนวก สย 12263 085-902-7738	<b>MECHANICAL ENGINEER</b> นายฉัตรสิทธิ์ สัตยากร สก. 2948 080-451-5369	<b>ISSUE/REVISION</b> NO. DESCRIPTION DATE นายสุรพันธ์ พลโยธี วิศวกรโยธา กว. 75901	<b>DRAWING TITLE</b> LA_แบบขยายผนัง	<b>DRAWING NO.</b> LA1.03



ยอดสูงไม่น้อย 200 ซม.

แท่นสูงไม่น้อยกว่า 120 ซม.  
ขนาดแท่น 60x60 ซม.

สูงไม่น้อยกว่า 80 ซม.  
ขนาดโต๊ะ: 60 x 60 ซม.

ลงชื่อ.....ประธานกรรมการ  
ลงชื่อ.....กรรมการ  
ลงชื่อ.....กรรมการ



PROJECT NAME	ARCHITECT	STRUCTURAL ENGINEER	MECHANICAL ENGINEER	ISSUE/REVISION	DRAWING TITLE	DRAWING NO.
หอพระพุทธรูป	นาย สุรสิทธิ์ ประดิษฐ์วงศ์ 081-198-3132	นาย กบิ่งศักดิ์ ทองเงินนอก 085-902-7738	นายจตุตถสิทธิ์ สัตยาภรณ์ 080-451-5369	NO. DESCRIPTION DATE	หอพระพุทธรูป	LA1.04
LOCATION : ตำบลหนองจอก จังหวัดสมุทรปราการ		ELECTRICAL ENGINEER	SANITARY ENGINEER	นายณัฐพนธ์ พลโยธี วิศวกรโยธา	DRAWN BY	Author SCALE (A3) 1:50
OWNER : โรงพยาบาลสมเด็จพระพุทธเลิศหล้า		นายเกริก แซ่เล้ง 086-669-9260	นายจตุตถสิทธิ์ สัตยาภรณ์ 080-451-5369	กค. 7๑๑๐1		

DWG.NO.	DESCRIPTION
S-01	สารบัญแบบ
S-02	รายละเอียดการเสริมเหล็กคานตามแนวลาน
S-03	รายละเอียดทั่วไป
S-04	รายละเอียดทั่วไป
แบบแปลนของอาคาร	
S-05	ผังบริเวณ
S-06	ผังโครงสร้างอาคารหอพระ
S-07	ผังโครงสร้างอาคารโถงนม และผังโครงสร้าง ศาล
แบบขยายทั่วไป	
S-08	แบบขยายฐานราก
S-09	แบบขยายเส้นและคาน
S-10	แบบขยายพื้นและคานต่อโถงนม

**รายการประกอบแบบ**

1. เสาเข็มฐานราก

1.1 เสาเข็มอาครที่ฝังเป็นเสาเข็มแบบ dry process ชนิดปลายเสาเข็มที่ฝังเป็นแบบเกลียว

1.2 ก่อนดำเนินการก่อสร้าง ผู้รับจ้างจะต้องส่งรายงานการสำรวจตำแหน่งเสาเข็มที่ขุดให้ทางช่างการก่อสร้างและรับทราบ และรายงานผลการทดสอบ Dynamic test อย่างน้อย 1 ครั้ง ของเสาเข็มที่จะใช้เพื่อใช้ในการรับน้ำหนักของอาคาร (ค่าใช้จ่ายในการดำเนินการทดสอบ เป็นของรับจ้างทั้งสิ้น)

1.3 ในกรณีที่ต้องมีการแก้ไขฐานรากเนื่องจากความผิดปกติของเสาเข็ม และหาเสาเข็มใหม่เนื่องจากความผิดปกติของเสาเข็ม หากพบว่าเป็นความผิดปกติทางกายภาพของเสาเข็มรับจ้างต้องรับผิดชอบ

2. ประมวลชนิด

ลำดับ	ประเภทโครงสร้าง	กำลังคานชนิด รูปทรงทรงแท่ง 15 ซม. (KSC.)
1.	เสาเข็ม	> 280
2.	ฐานราก	> 210
3.	เสา	> 210
4.	คาน	> 210
5.	คานและพื้น POST-TENSION	> 320
6.	คานและพื้นไม้	> 210
7.	พื้น FLAT SLAB	> 210
8.	โครงสร้างอื่น ๆ	> 210

3. เหล็กเสริมที่ใช้ตามแนวลานยาว 8 มม. และ 9 มม. เป็นเหล็กชนิดเรียบ MILD STEEL SR-24 ที่รับน้ำหนักคานค้ำหลังคาไม่น้อยกว่า 2400 กก./ตร.ซม. ตามมาตรฐาน มอก. ฉบับล่าสุด

4. เหล็กเสริมที่ใช้ตามแนวลานยาว 12 มม. ถึง 25 มม. เป็นเหล็กชนิดขึงตึง HIGH TENSILE SD-40 ที่รับน้ำหนักคานค้ำหลังคาไม่น้อยกว่า 4000 กก./ตร.ซม. ตามมาตรฐาน มอก. ฉบับล่าสุด

5. เหล็กเสริมที่ใช้ตามแนวลานยาว 28 มม. ถึง 32 มม. ที่รับน้ำหนักคานค้ำหลังคาไม่น้อยกว่า 5000 กก./ตร.ซม. ตามมาตรฐาน มอก. ฉบับล่าสุด

6. เหล็กโครงสร้างรูปพรรณ MILD STEEL ที่รับน้ำหนักคานค้ำหลังคาไม่น้อยกว่า 2520 กก./ตร.ซม.

7. การต่อเหล็กเสริมในข้อ 3, 4, 5 ของโครงสร้างนี้ให้มีขนาดตามชนิดดังนี้  
 ด้านคาน : เหล็กปลายคานยาวของคาน , พื้น : เหล็กคานยาวของคาน 1/5 ของช่วงคาน , พื้น เสา : ที่รับ 1/2 ของช่วงคาน

8. ความหนาของคอนกรีตเสริมเหล็ก สำหรับคานค้ำหลังคาไม่น้อยกว่า 3 ซมิ่ง  
 ก. 2.0 ซม. สำหรับพื้น  
 ข. 4.0 ซม. สำหรับคานทั่วไป  
 ค. 4.0 ซม. สำหรับเสา  
 ง. 7.5 ซม. สำหรับฐานราก

9. คอนกรีตที่ใช้คอนกรีตที่ส่วนผสม 1:3:5 โดยปริมาตร

10. คอนกรีตใช้เฉพาะที่ เสาเข็ม หรือส่วนที่ฐานของเสาเข็มที่ฝังในดินโดยปริมาตร

REMARKS

11. รอยต่อของดิน , ผนัง , เสาเข็มที่ฝังในดินต้องด้วย PVC WATER ขนาด 8 นิ้ว ในกรณีที่ต้องใช้ไม้ค้ำหลังคาใช้ PVC WATER ที่สองชั้น โดยใช้ชั้นที่ฝังในดินห่างจากขอบอย่างน้อย 0.075 หรือตามมาตรฐานผู้ผลิต



12. ไมครอนใช้กับพื้นผิวเหล็ก ใช้ทาภายในด้วย COAL TAR EPOXY

13. โครงเหล็กรูปพรรณค้ำหลังคาของเสา เข็มใช้ชนิด MONOKOTE MK-6 ใช้กับพื้นดิน 3 ซมิ่ง หรือ ทนไฟได้ 3 ซม.

14. พื้น POST-TENSION SLAB เป็นแบบ BONDED SYSTEM เหล็กเสริมของพื้นค้ำคานค้ำหลังคาใช้ชนิดเส้นใยเสริมกับเหล็ก R900 20# ตลอดพื้น

15. สำหรับพื้นชั้นรองพื้นรอง จะต้องมีขนาดอย่างน้อย 1 กลุ่ม ส่วนที่เหลือใช้ขนาดไม่น้อยกว่าหรือเท่ากับ 80 ซม. และ 2 กลุ่ม สำหรับพื้นชั้นรองพื้นรอง 80 ซม. สำหรับชั้นรอง 2 ชั้น

16. การเสริมเหล็กปลายของเสา เข็มต้องยึดติดกับเสาเข็มด้วย JOINT ที่รับน้ำหนักตามโมเมนต์ของเหล็กปลายคานค้ำหลังคาเป็น JOINT และมีขนาดของเหล็ก 135'

17. โครงคาน ALUMINIUM COMPOSITE ซึ่งไม่ใช้แบบฝังพื้นของเสาเข็มการไม่มีการเสริมเสาเข็มและต้องยึดติดกับคาน

18. โครงคานชนิด SHAFT ทุกที่โดยยึดติดกับโครงสร้างของอาคาร

19. พื้นคอนกรีตที่ใช้ในการเสริมคาน ใช้ชนิดเกรด MARINE GRADE

20. POUR STRIP หรือการปิด TEMPORARY BLOCK OUT ของผนังของโถงนมภายในไม่น้อยกว่า 1.5 เมตร การทำ POUR STRIP ให้ยาวตลอดผนัง 18 ม. โดยเว้นเป็น POUR STRIP ยาว 7.0 x 1.5

**หมายเหตุ**

1) รายละเอียด ของ PRECAST CONCRETE ต้องดูที่ SHOP DRAWING ให้ผู้รับจ้างดำเนินการ

2) PRECAST CONCRETE บริเวณคานค้ำ และ RAMP ทางขึ้น-ลง ต้องออกแบบเป็นวงค้ำคานค้ำหลังคาที่กันค้ำให้

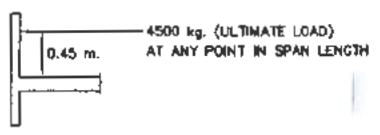

PRECAST CONCRETE

PROJECT  
**หอพระ**

OWNER  
-

LOCATION  
-

PROJECT ARCHITECT  
-

STRUCTURAL ENGINEERS  
นายณัฐพันธ์ พลโยธิน  
วิศวกรโยธา  
พ.ช. 75901

ELECTRICAL ENGINEERS  
-

SANITARY ENGINEERS  
-

DRAWING  
สารบัญแบบ

REVISION	MARK	DATE

SHOWING

CHECKED	TOTAL

JOB NO	DATE

DRAWING NO. S-01

NOTE

ลงชื่อ.....  
 ลงชื่อ.....  
 ลงชื่อ.....

ลงชื่อ.....  
 ลงชื่อ.....  
 ลงชื่อ.....



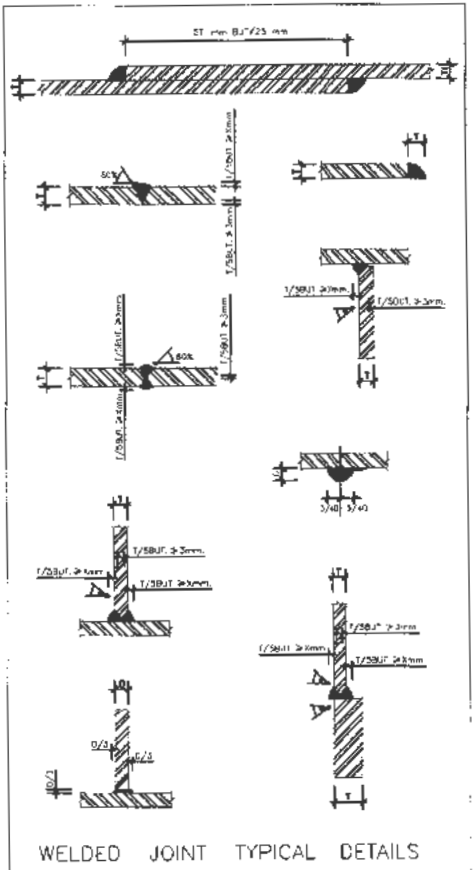
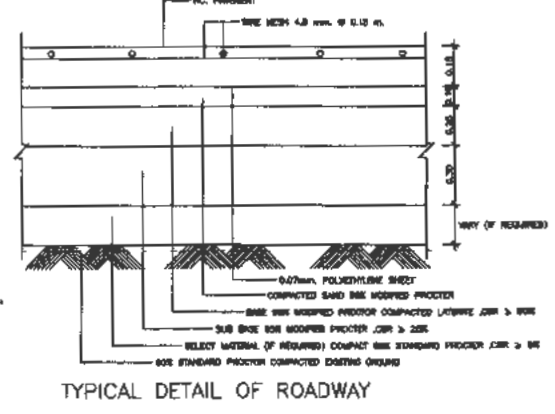
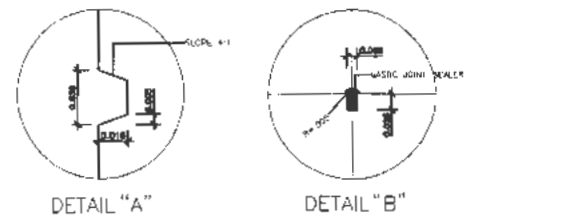
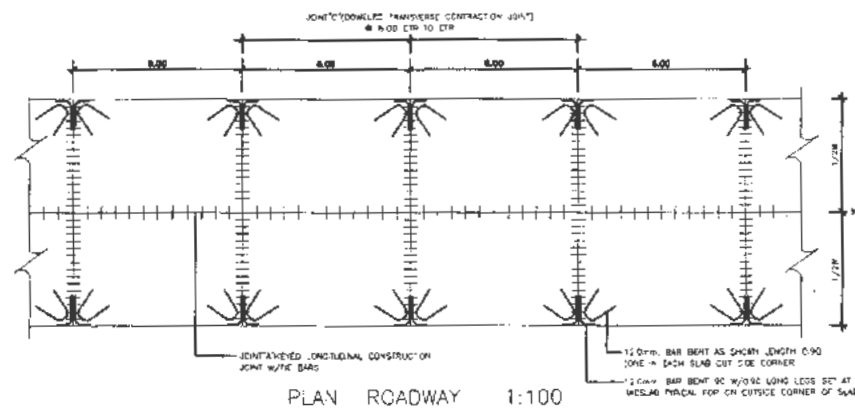

BASE METAL THK (mm)	MINIMUM SIZE OF THROAT FOR WELD	
	MINIMUM X (mm)	
< 4	3	3
4 < 1 < 4.4	4	4
4.4 < 1 < 12.7	5	5
12.7 < 1 < 19.0	6	6
19.0 < 1 < 25.4	8	8
25.4 < 1 < 31.7	8	10
31.7 < 1 < 38.1	8	13
38.1 < 1	8	16

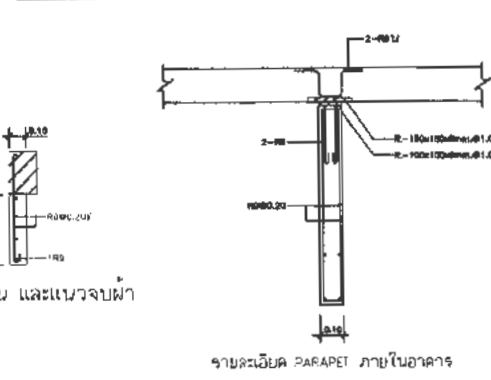
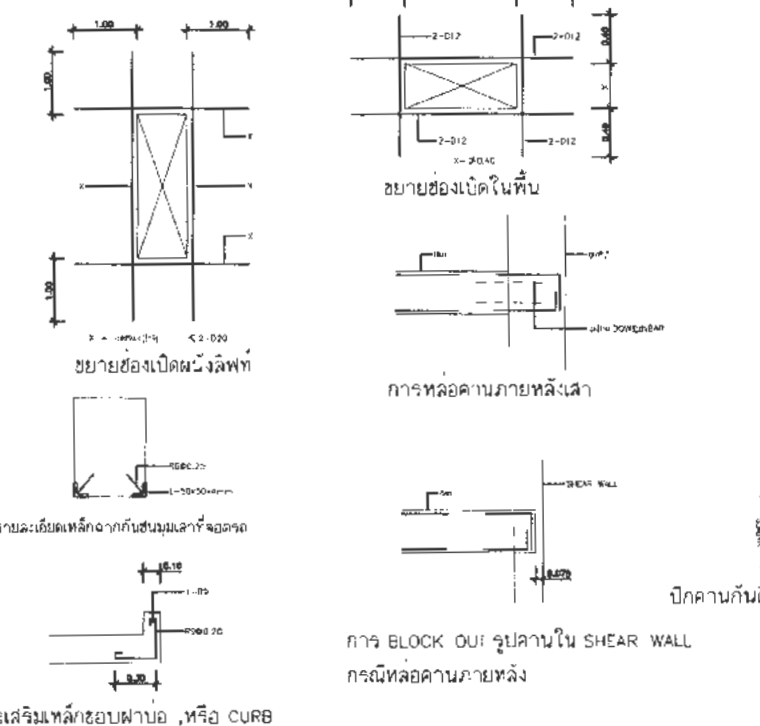
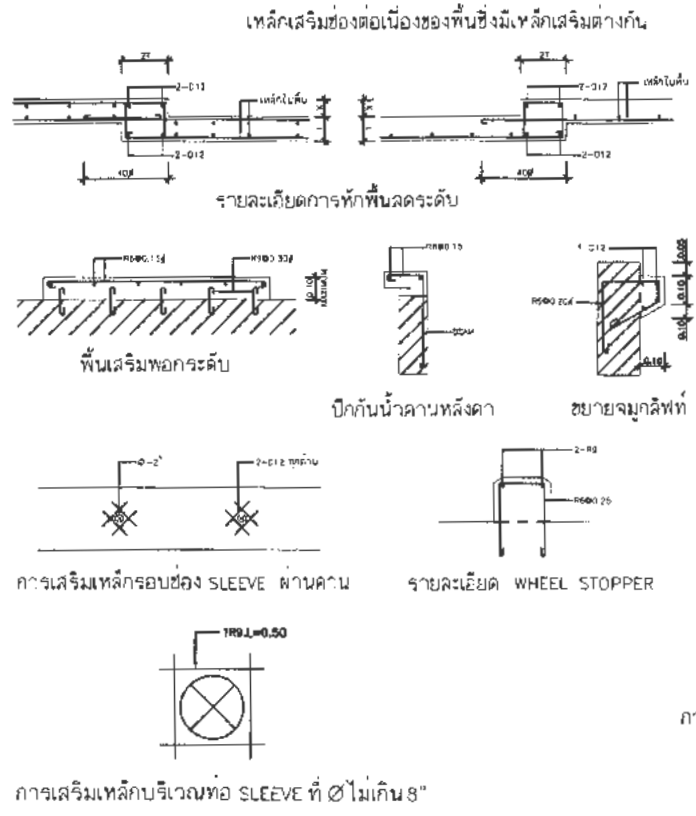
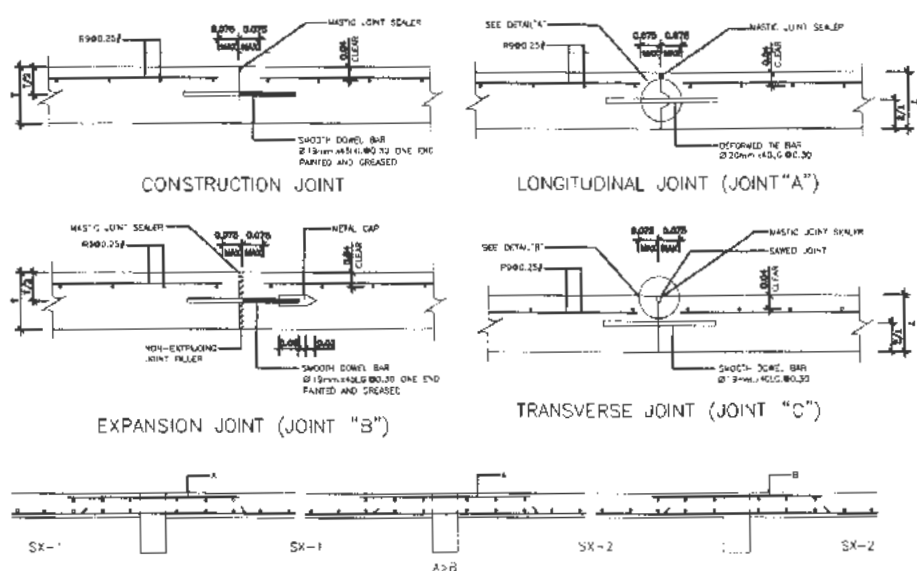
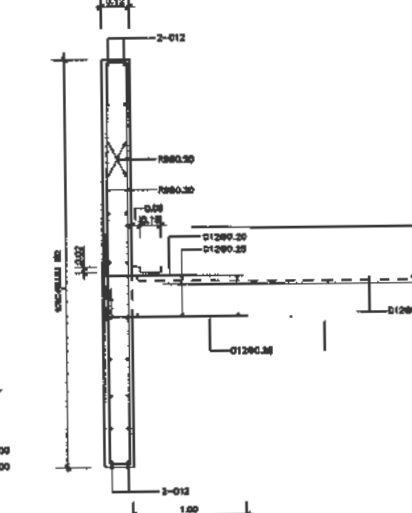
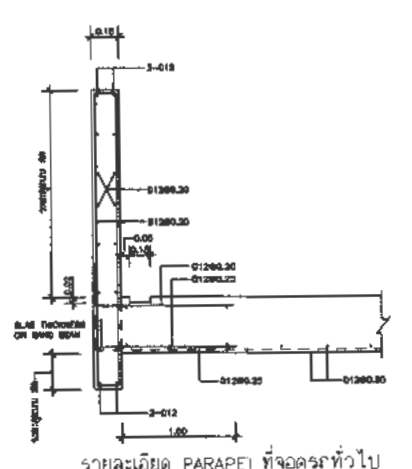
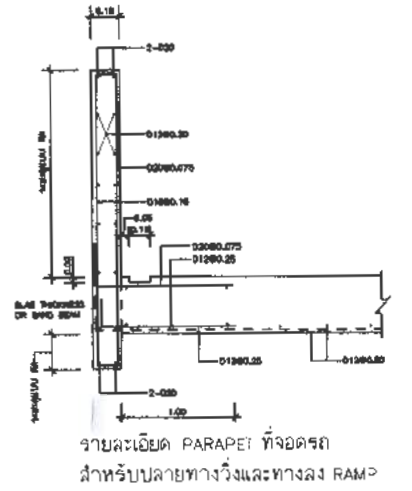

PROJECT	ทอพอทซ์
OWNER	-
LOCATION	-
PROJECT ARCHITECT	-
STRUCTURAL ENGINEERS	นายณัฐพันธ์ พลโยธี วิศวกรโยธา กฉ. 75901
ELECTRICAL ENGINEERS	-
SANITARY ENGINEERS	-
DRAWING	-
REVISION	MARK DATE
SHOWING	รายละเอียดทั่วไป
CHECKED	TOTAL
JOB NO	DATE
DRAWING NO	S-03
NOTE	

ลงชื่อ.....ประธานกรรมการ  
ลงชื่อ.....กรรมการ  
ลงชื่อ.....กรรมการ



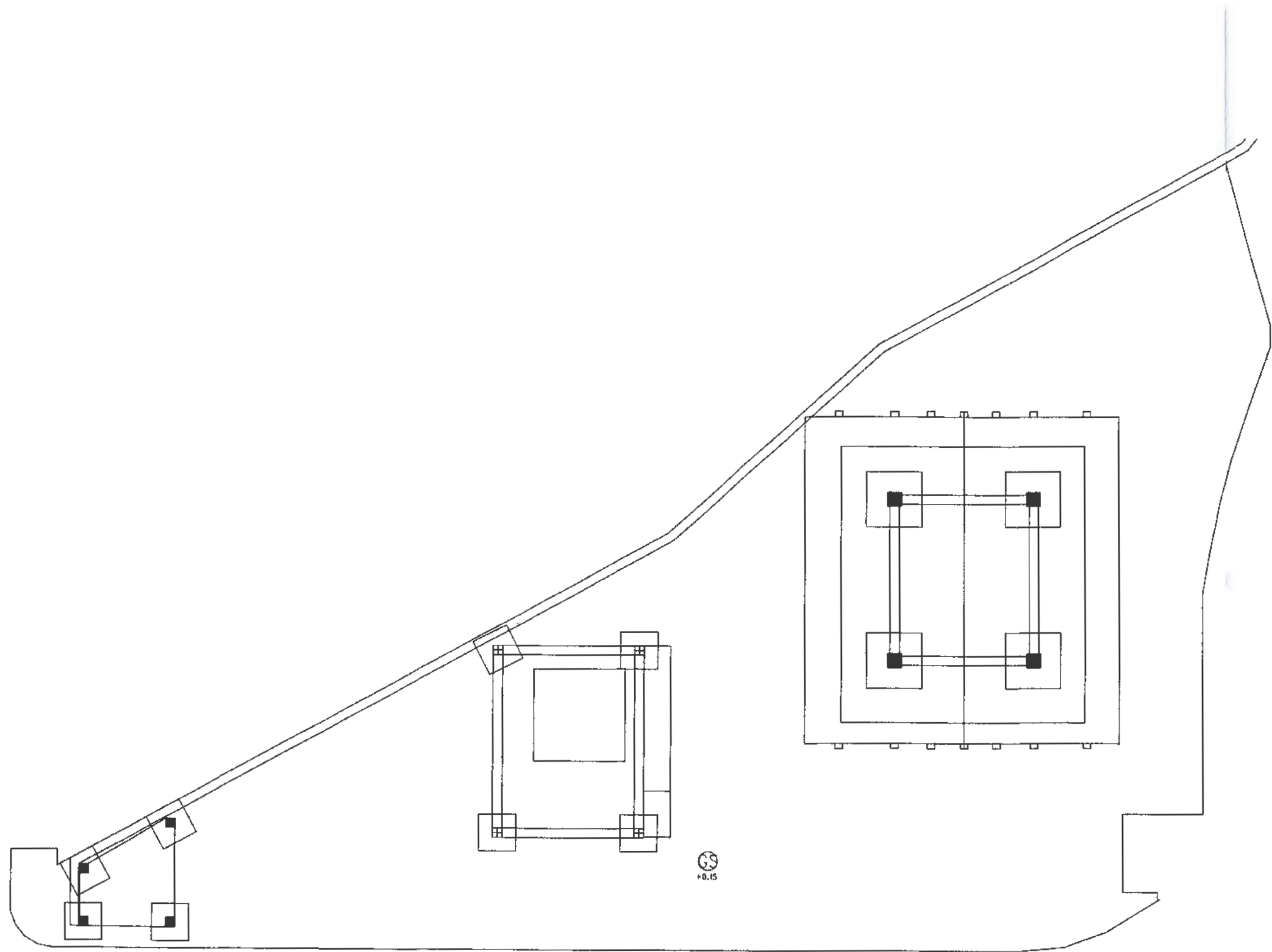

ผังบริเวณ  
 มาตรฐาน 1 : 100

PROJECT	
หอพระ	
OWNER	
-	
LOCATION	
-	
PROJECT ARCHITECT	
-	
STRUCTURAL ENGINEERS	
 นายณัฐพนธ์ พลโยธี วิศวกรโยธา พ.ว. 75901	
ELECTRICAL ENGINEERS	
-	
SANITARY ENGINEERS	
-	
DRAWING	
-	
-	
-	
REVISION	MARK DATE
SHOWING	
ผังบริเวณ	
CHECKED	TOTAL
JOB NO	DATE
DRAWING NO	S-05
NOTE	
ลงชื่อ.....ประธานกรรมการ ลงชื่อ.....กรรมการ ลงชื่อ.....วิศวกรโยธา	

ลงชื่อ.....ประธานกรรมการ  
 ลงชื่อ.....กรรมการ  
 ลงชื่อ.....วิศวกรโยธา

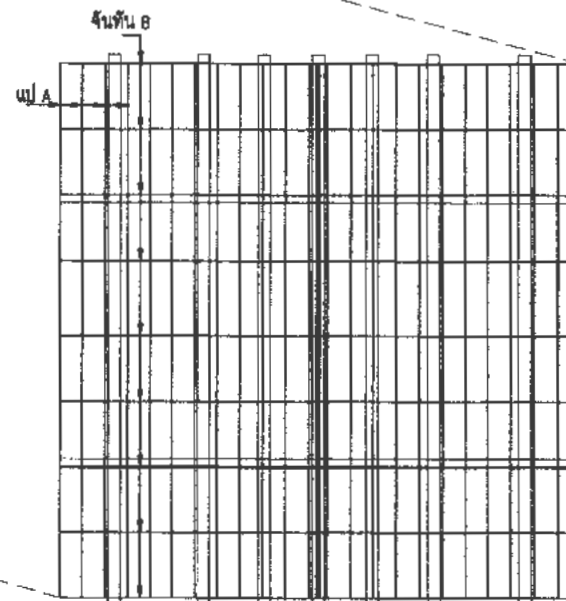
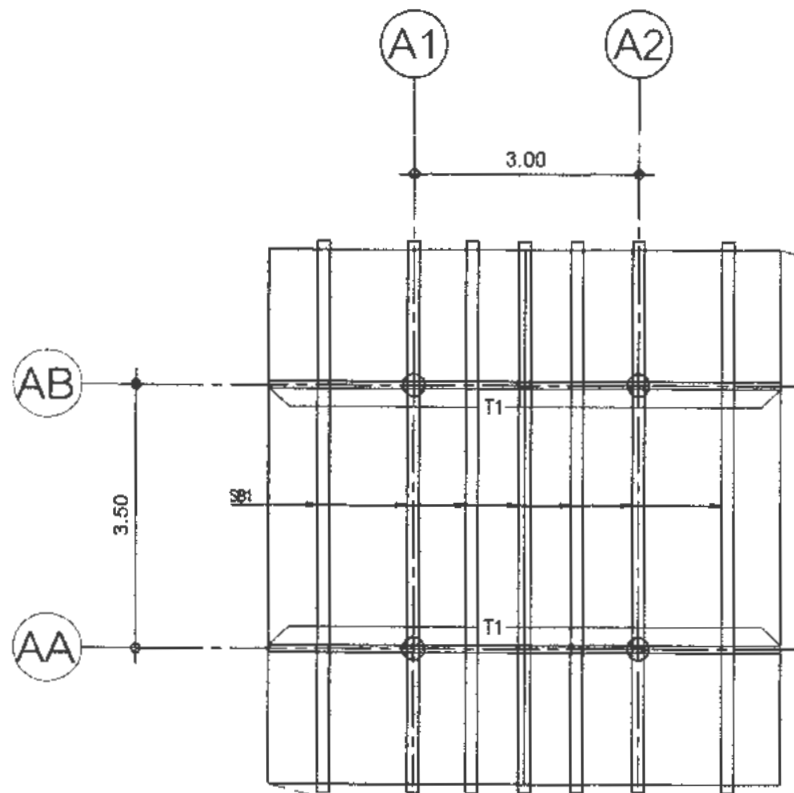
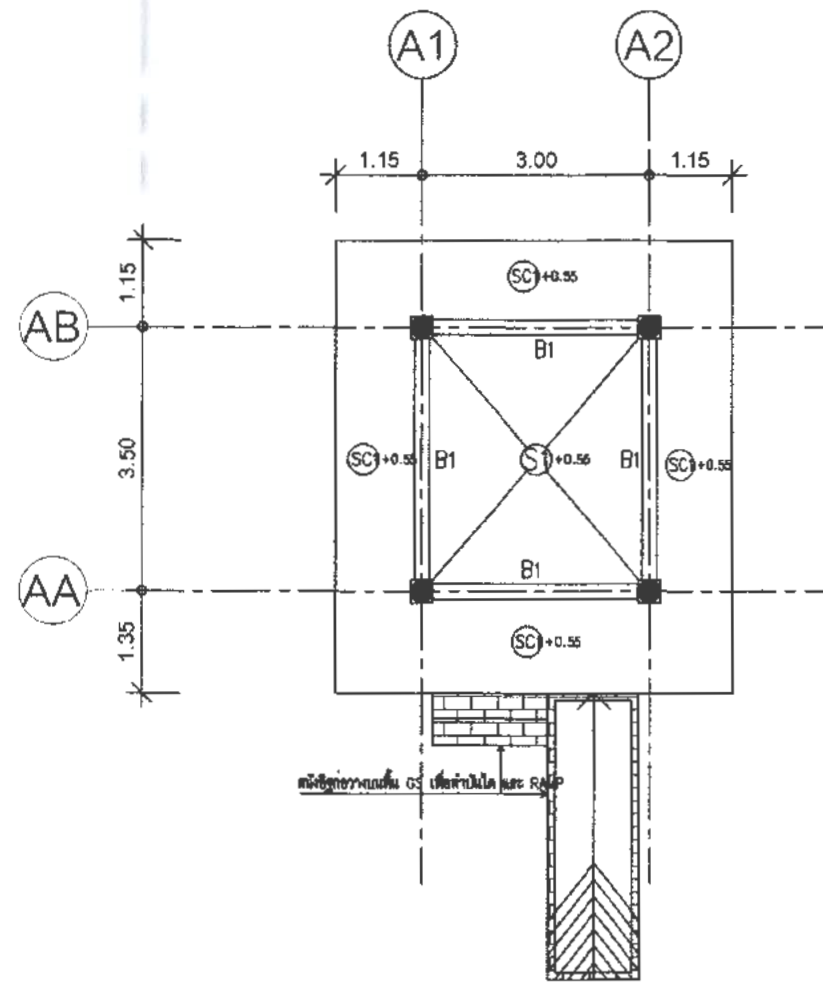
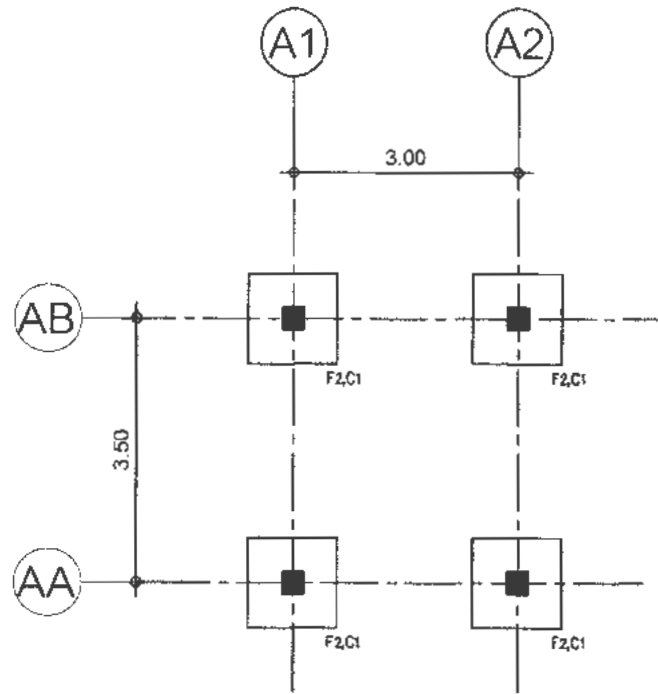

CS1 = เหล็กกล่อง 150x150x4.5 mm 20.10Kg/m.

SB1 = เหล็กกล่อง 150x150x4.5 mm 20.10Kg/m.

จันทัน B = เหล็กกล่อง 100x50x2.3mm 5.14 kg/m. @0.875

แป้ A = เหล็กกล่อง 25x25x1.6mm 1.12 kg/m. @0.30

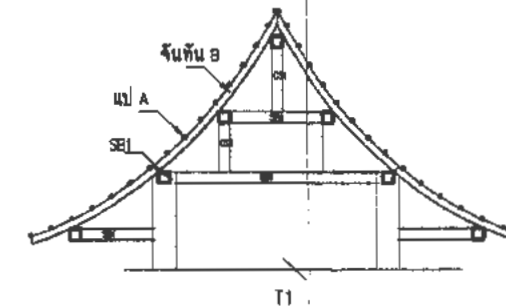

ผังโครงสร้างอาคารหอพระ

มาตราส่วน  
LL = 800 mm.  
SCL = 120 mm.

1 : 100

- เสายาวต่อเนื่อง
- ▣ เสายับใต้ท้องพื้น
- ⊠ เสาเริ่มต้นชั้นนั้นๆ

ลงชื่อ.....ประธานกรรมการ  
ลงชื่อ.....กรรมการ  
ลงชื่อ.....กรรมการ

PROJECT	
หอพระ	
OWNER	
-	
LOCATION	
-	
PROJECT ARCHITECT	
-	
STRUCTURAL ENGINEERS	
นายณัฐพงษ์ พลโยธี	
วิศวกรโยธา	
-	
ELECTRICAL ENGINEERS	
-	
SANITARY ENGINEERS	
-	
DRAWING	
-	
-	
-	
REVISION	MARK DATE
SHOWING	
ผังโครงสร้างอาคารหอพระ	
CHECKED	TOTAL
JOB NO	DATE
DRAWING NO	S-06
NOTE	



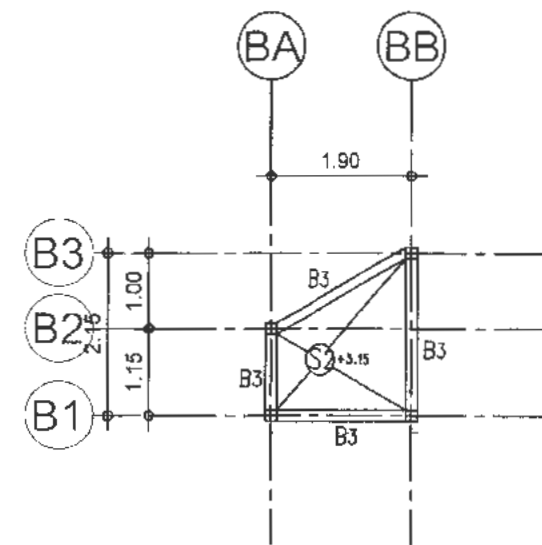
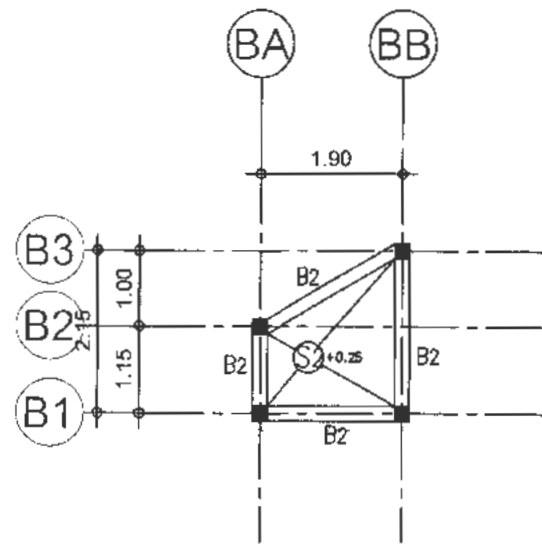
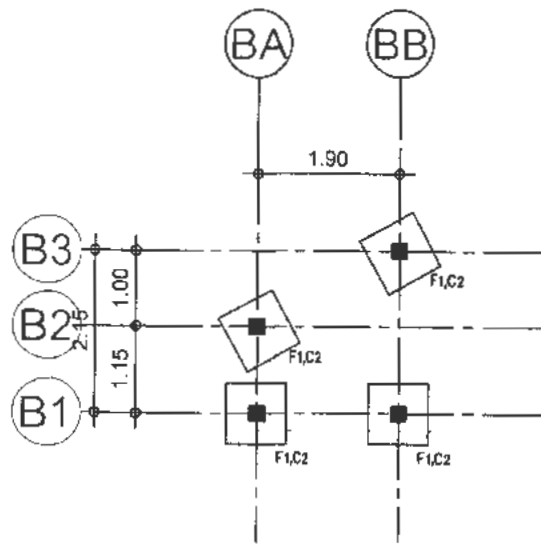

ผังโครงสร้างอาคารป้อมยาม

มาตราส่วน 1 : 100  
 LL = 200 mm.  
 SDL = 120 mm.

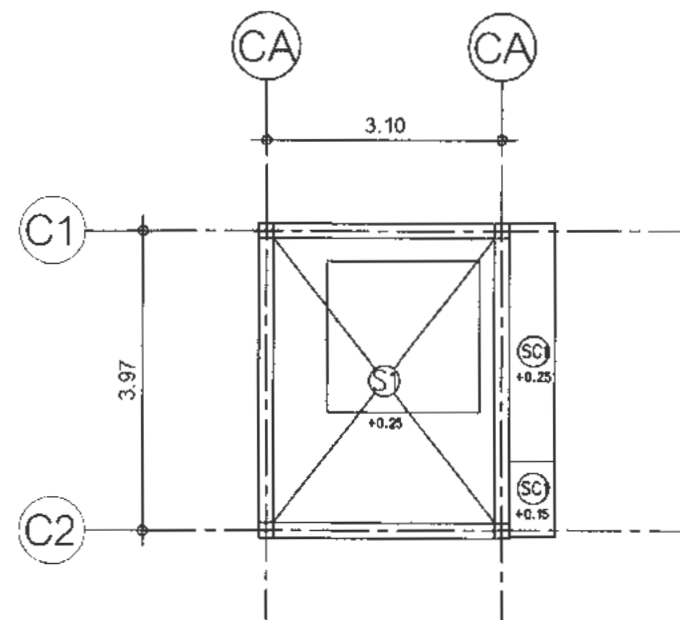
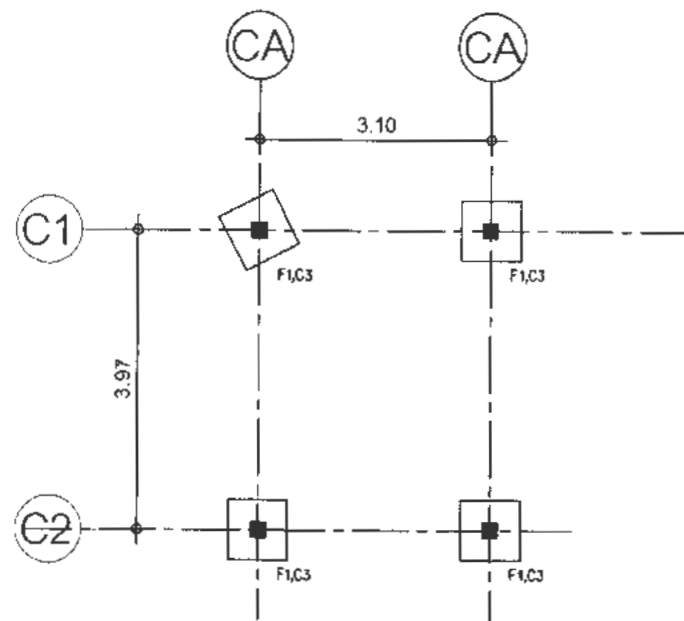

ผังโครงสร้าง ศาล

มาตราส่วน 1 : 100  
 LL = 200 mm.  
 SDL = 120 mm.

□ พื้นพัก : 1 ซม.

PROJECT  
 หอพระ

OWNER  
 -

LOCATION  
 -

PROJECT ARCHITECT  
 \_\_\_\_\_

STRUCTURAL ENGINEERS  
 \_\_\_\_\_

นายณัฐพงษ์ พลโยธี  
 วิศวกรโยธา

ท.ว. 75901

ELECTRICAL ENGINEERS  
 \_\_\_\_\_

SANITARY ENGINEERS  
 \_\_\_\_\_

DRAWING  
 \_\_\_\_\_

REVISION MARK DATE

SHOWING

ผังโครงสร้างอาคารป้อมยาม  
 ผังโครงสร้าง ศาล

CHECKED TOTAL

JOB NO DATE

DRAWING NO S-07

NOTE

ลงชื่อ.....ประธานกรรมการ  
 ลงชื่อ.....กรรมการ  
 ลงชื่อ.....กรรมการ

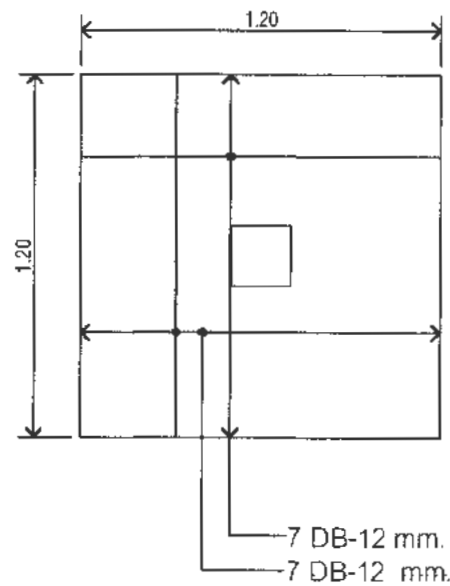

**ขยายฐานราก F-2 (แปลน)**

มาตราส่วน 1 : 25

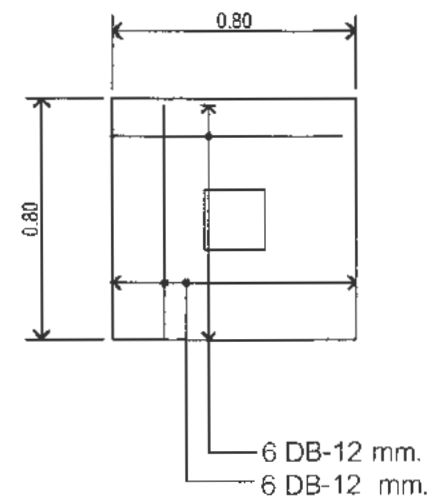

**ขยายฐานราก F-1 (แปลน)**

มาตราส่วน 1 : 25

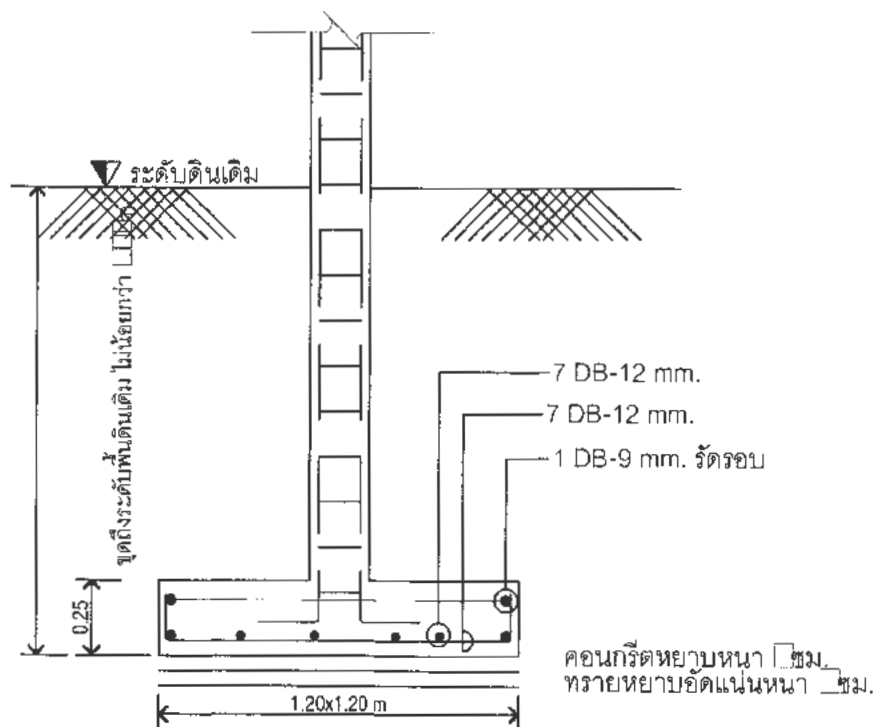

**ขยายฐานราก F-2 (รูปตัด)**

มาตราส่วน 1 : 25

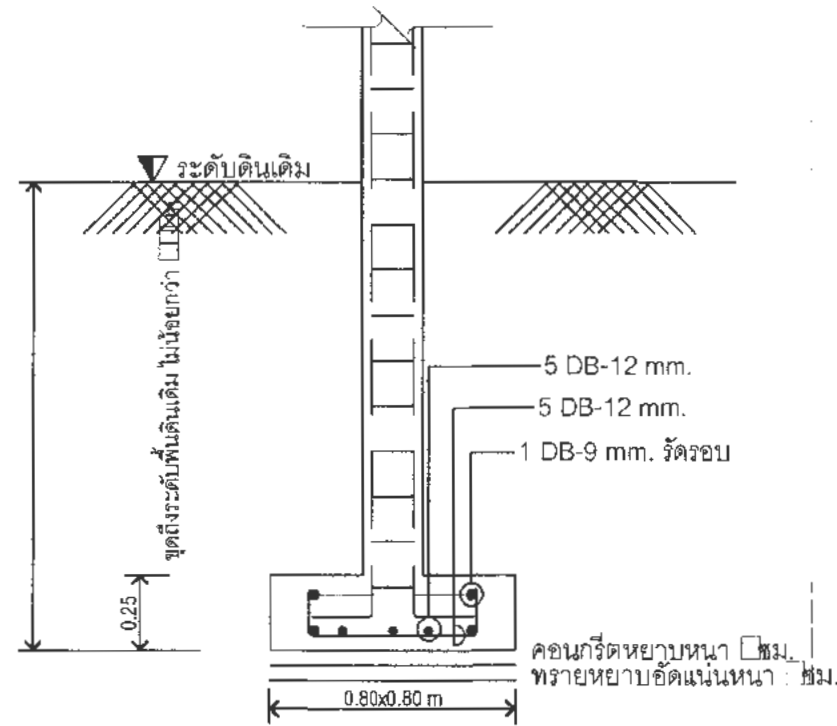

**ขยายฐานราก F-1 (รูปตัด)**

มาตราส่วน 1 : 25

PROJECT	
หอพระ	
OWNER	
-	
LOCATION	
-	
PROJECT ARCHITECT	
-	
STRUCTURAL ENGINEERS	
นายณัฐพันธ์ พลโยธี	
วิศวกรโยธา	
ท.ว. 75901	
ELECTRICAL ENGINEERS	
-	
SANITARY ENGINEERS	
-	
DRAWING	
-	
REVISION	MARK DATE
SHOWING	
แบบขยายฐานราก	
CHECKED	TOTAL
JOB NO	DATE
DRAWING NO	5-08
NOTE	
ลงชื่อ.....ประธานกรรมการ	
ลงชื่อ.....กรรมการ	
ลงชื่อ.....กรรมการ	

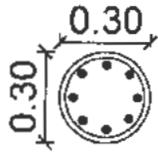
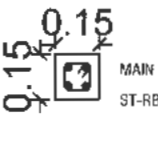
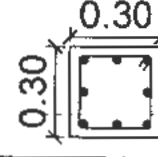
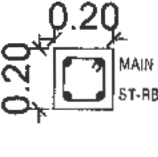
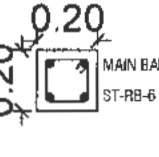

ลงชื่อ.....ประธานกรรมการ  
 ลงชื่อ.....กรรมการ  
 ลงชื่อ.....กรรมการ

ระดับอะเสหลังคา ↑ พื้นชั้น 1	 MAIN BARS 8 - DB-12 ST-RB-6 @ 0.10 m.c/c.	 MAIN BARS 4 - DB-12 ST-RB-6 @ 0.10 m.c/c.	
ใต้พื้นชั้น 1 ↑ เสาตอม่อ	 MAIN BARS 8 - DB-12 ST-RB-6 @ 0.10 m.c/c.	 MAIN BARS 4 - DB-12 ST-RB-6 @ 0.10 m.c/c.	 MAIN BARS 4 - DB-12 ST-RB-6 @ 0.10 m.c/c.
ระดับ เบอร์ดี้	C1	C2	C3

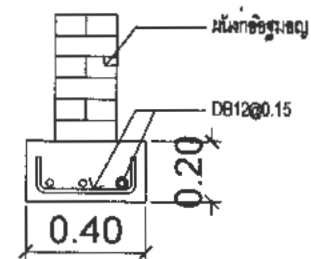
เสา  
มาตราส่วน

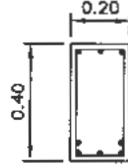
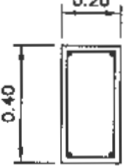

แบบขยายฐานคองกรีก  
มาตราส่วน 1:25

ส่วน	B1	B2	B3
จำนวน	ขนาดคองกรีก	ขนาดคองกรีก	ขนาดคองกรีก
SECTION			
เหล็กบน	3 DB16	2 DB12	2 DB12
เหล็ก	-	-	-
เหล็กล่าง	5 DB16	2 DB12	2 DB12
เหล็ก	1/06@0.10	1/06@0.10	1/06@0.10

- หมายเหตุ
- ระดับ 0.00 คือระดับหน้าดิน
  - เสาตอม่อคองกรีกขนาด 0.40x0.40 มีเหล็ก 24 เส้น
  - เสา ค2 มีเหล็ก 4 เส้น
  - คาน พื้นชั้น 1 มีเหล็ก 8 เส้น
  - คาน พื้นชั้น 2 มีเหล็ก 4 เส้น

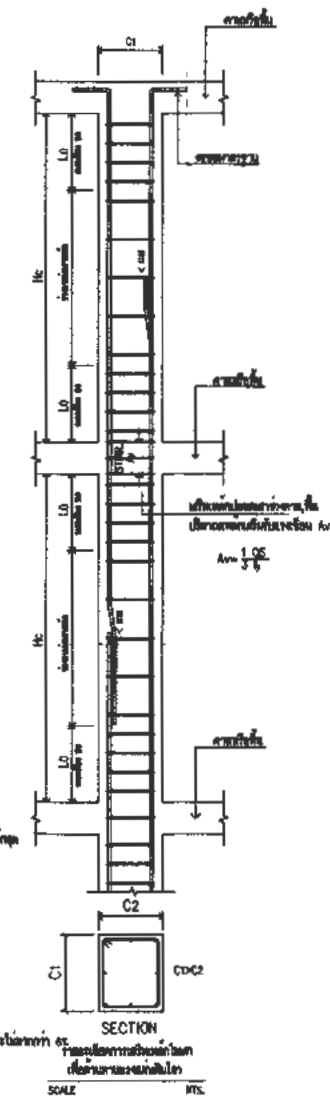

SECTION  
SCALE 1/25

PROJECT	หอพระ
OWNER	-
LOCATION	-
PROJECT ARCHITECT	-
STRUCTURAL ENGINEERS	นายณัฐพันธ์ พลโยธา วิศวกรโยธา ด.ช. 75101
ELECTRICAL ENGINEERS	-
SANITARY ENGINEERS	-
DRAWING	-
REVISION	MARK DATE
SHOWING	แบบ/หน้า/หน้า/หน้า
CHECKED	TOTAL
JOB NO	DATE
DRAWING NO	S-09
NOTE	

ลงชื่อ.....ประธานกรรมการ  
ลงชื่อ.....กรรมการ  
ลงชื่อ.....กรรมการ

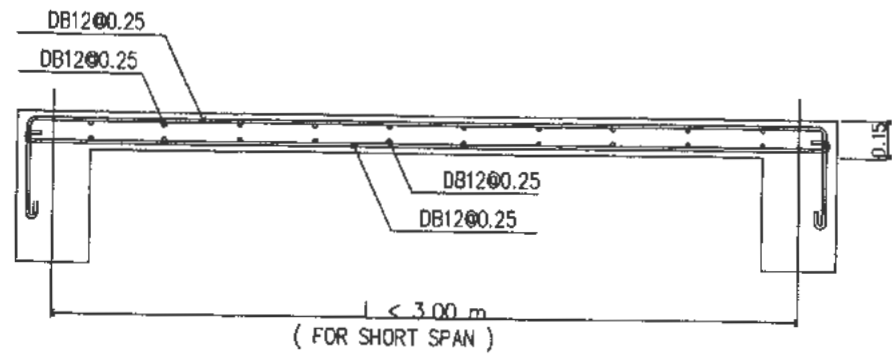

(S1)

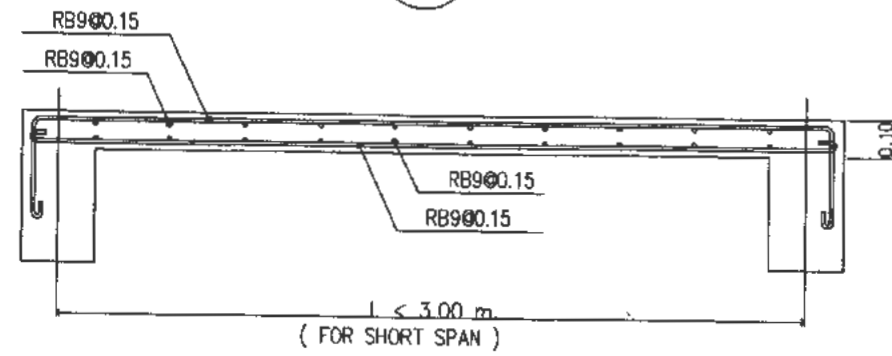

(S2)

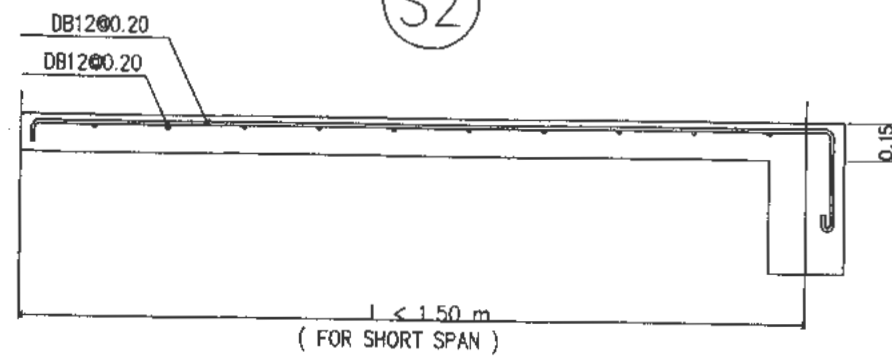

(SC1)

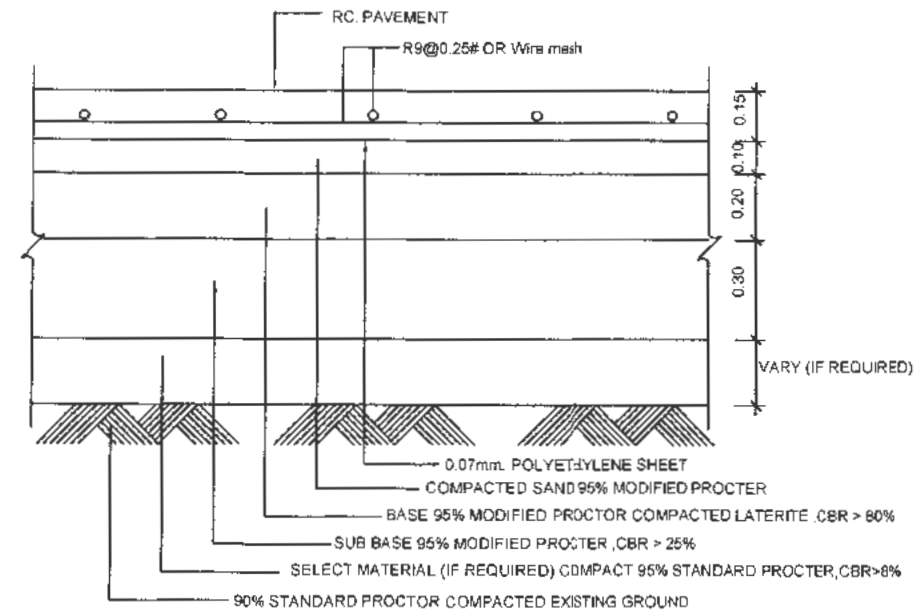

(GS)

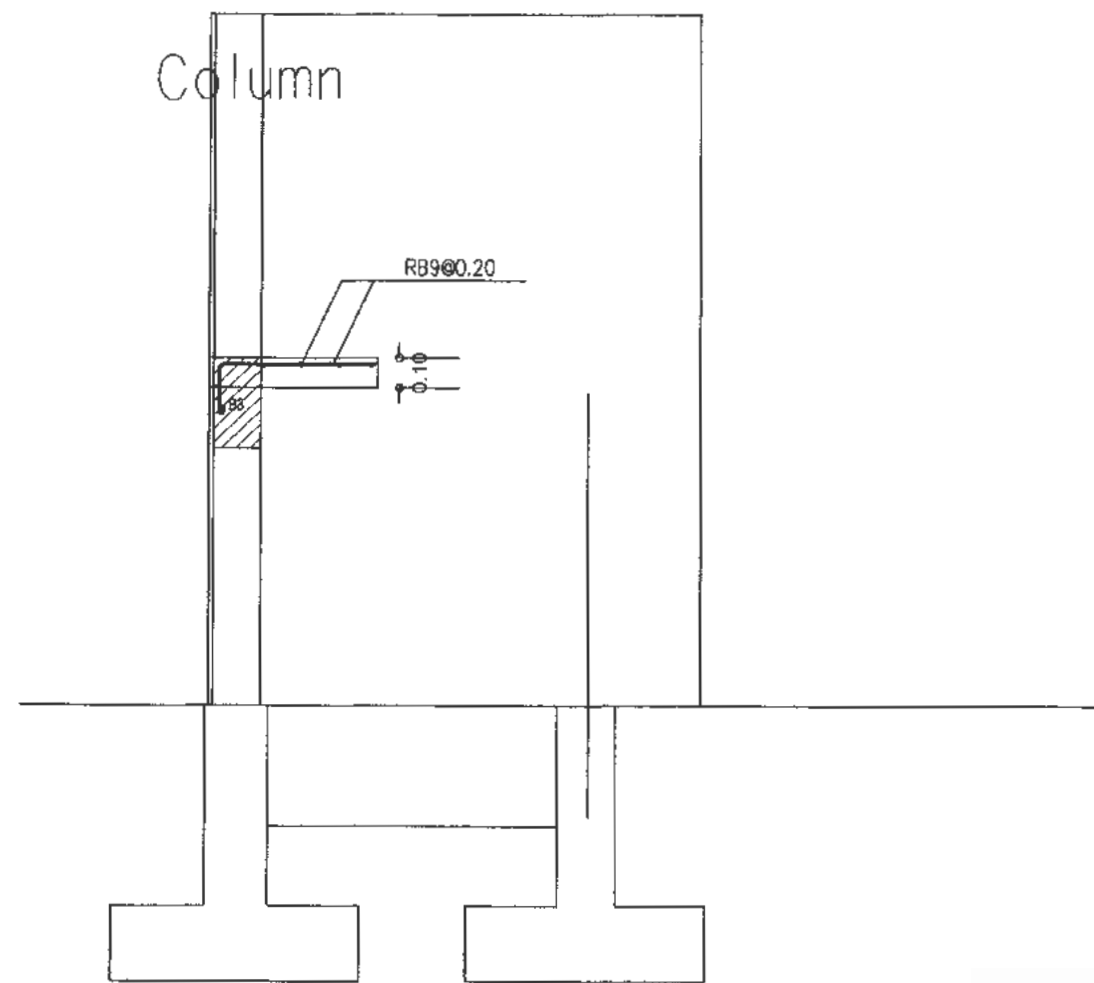

แบบขยายเคานเตอร์ป้อมยาม

PROJECT	
หอดพระ	
OWNER	
-	
LOCATION	
-	
PROJECT ARCHITECT	
-	
STRUCTURAL ENGINEERS	
นายณัฐพร พลโยธี	
วิศวกรโยธา	
กน. 75907	
ELECTRICAL ENGINEERS	
-	
SANITARY ENGINEERS	
-	
DRAWING	
-	
-	
-	
REVISION	MARK DATE
SHOWING	
แบบขยายเคานเตอร์ป้อมยาม	
CHECKED	TOTAL
JOB NO	DATE
DRAWING NO	S-10
NOTE	
ลงชื่อ.....ประธานกรรมการ	
ลงชื่อ.....กรรมการ	
ลงชื่อ.....กรรมการ	

ลงชื่อ.....  
ลงชื่อ.....  
ลงชื่อ.....

## รายการแบ่งงวดงาน งวดเงินและระยะเวลาการทำงานก่อสร้าง

สิ่งก่อสร้าง	ปรับปรุงซ่อมแซมหอพระพุทธรูปและพื้นที่บริเวณด้านหน้า รพร.เดชอุดม
สถานที่ก่อสร้าง	โรงพยาบาลสมเด็จพระยุพราชเดชอุดม จ.อุบลราชธานี
ราคาค่าก่อสร้าง	๑๐๐ %
ระยะเวลาก่อสร้าง	๙๐ วัน (เก้าสิบวัน)
การก่อสร้างแบ่งเป็น	๒ งวด (สองงวด)

**งวดที่ ๑** เป็นจำนวนเงินร้อยละ ๕๐ ของวงเงินค่าก่อสร้าง จ่ายให้เมื่อผู้รับจ้างได้ทำการ

- ๑.๑ ปรับพื้นที่บริเวณก่อสร้าง และรื้อถอนสิ่งกีดขวางการก่อสร้าง(ถ้ามี)
  - ๑.๒ งานปักผัง ทำระดับ แล้วเสร็จ
  - ๑.๓ งานเทคอนกรีตฐานราก แล้วเสร็จ
  - ๑.๔ งานเทคอนกรีตเสาตอม่อ แล้วเสร็จ
  - ๑.๕ งานเทคอนกรีตคานคอดิน แล้วเสร็จ
  - ๑.๖ งานเทคอนกรีตเสา แล้วเสร็จ
  - ๑.๗ งานเทคอนกรีตคานรับโครงหลังคา แล้วเสร็จ
  - ๑.๘ งานทาสีกันสนิมพร้อมสีน้ำมันโครงหลังคาเหล็ก แล้วเสร็จ
  - ๑.๙ งานติดตั้งหลังคา แล้วเสร็จ
  - ๑.๑๐ งานเทคอนกรีตพื้นภายใน แล้วเสร็จ
  - ๑.๑๑ งานก่ออิฐผนัง แล้วเสร็จ
  - ๑.๑๒ งานโครงสร้างบันได และทางลาด
  - ๑.๑๓ งานฉาบผนังภายในภายนอก แล้วเสร็จ
- ทั้งหมดแล้วเสร็จ ภายใน ๔๕ วัน นับจากถัดวันลงนามในสัญญาจ้าง ๔๕ วัน

**งวดที่ ๒** เป็นจำนวนเงินร้อยละ ๕๐ ของวงเงินค่าก่อสร้าง จ่ายให้เมื่อผู้รับจ้างได้ทำการ

- ๒.๑ งานบุและปูกระเบื้องพื้นและผนัง แล้วเสร็จ
- ๒.๒ งานฝ้าเพดานภายใน ภายนอก แล้วเสร็จ
- ๒.๓ งานเดินท่อระบบประปา ระบบไฟฟ้า แล้วเสร็จ
- ๒.๔ งานเดินสายไฟฟ้าภายใน ภายนอก แล้วเสร็จ
- ๒.๕ งานติดตั้งระบบประปา แล้วเสร็จ
- ๒.๖ งานติดตั้งประตู-หน้าต่าง แล้วเสร็จ
- ๒.๗ งานตกแต่งผิวผนังและผิวพื้น แล้วเสร็จ
- ๒.๘ งานทาสีภายใน ภายนอก แล้วเสร็จ
- ๒.๙ ติดตั้งดวงโคม , ปลั๊ก , สวิตช์ , งานระบบไฟฟ้าสื่อสาร แล้วเสร็จ
- ๒.๑๐ งานติดตั้งตู้ควบคุม และเดินเมนสายไฟฟ้า แล้วเสร็จ
- ๒.๑๑ งานศาลเจ้าที่ , แทนศาลเจ้าที่ แทนพระพุทธรูป แล้วเสร็จ
- ๒.๑๒ ทดสอบงานระบบ แล้วเสร็จ

๒.๑๓ นอกจากนี้ให้ทำการก่อสร้างส่วนอื่นๆ(ทุกงาน)ที่เหลือทั้งหมดแล้วเสร็จ

เรียบร้อย ถูกต้องครบถ้วน ตามรูปแบบรายการก่อสร้าง และสัญญาจ้างทุกประการ

เกินหน้าความสะอาดบริเวณก่อสร้างให้เรียบร้อยตามที่กำหนดไว้

ทั้งหมดแล้วเสร็จ ภายใน ๔๕ วัน นับจากถัดวันลงนามในสัญญาจ้าง ๙๐ วัน

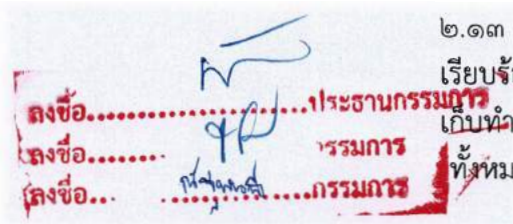

ตารางแสดงวงเงินงบประมาณที่ได้รับจัดสรรและราคากลางในงานจ้างก่อสร้าง

๑. ชื่อโครงการ... จ้างเหมาปรับปรุงซ่อมแซมหอพระพุทธรูปและพื้นที่บริเวณด้านหน้าโรงพยาบาลสมเด็จพระยุพราชเดชอุดม จำนวน ๑ งาน โดยวิธีประกวดราคาอิเล็กทรอนิกส์ (e-bidding).....
๒. (หน่วยงานเจ้าของโครงการ)..... โรงพยาบาลสมเด็จพระยุพราชเดชอุดม จังหวัดอุบลราชธานี
๓. วงเงินงบประมาณที่ได้รับจัดสรร..... ๑,๒๑๖,๐๐๐.- บาท (หนึ่งล้านสองแสนหนึ่งหมื่นหกพันบาทถ้วน)
๔. ลักษณะงาน..... ปรับปรุงซ่อมแซมหอพระพุทธรูปและพื้นที่บริเวณด้านหน้าโรงพยาบาลสมเด็จพระยุพราชเดชอุดม จำนวน ๑ งาน.....
๕. วันที่กำหนดราคากลาง (ราคาอ้างอิง) วันที่ ๗ ตุลาคม ๒๕๖๕  
เป็นเงิน..... ๑,๒๑๖,๐๐๐.- บาท (หนึ่งล้านสองแสนหนึ่งหมื่นหกพันบาทถ้วน)
๖. บัญชีประมาณการราคากลาง
  - ๖.๑ แบบแสดงรายการปริมาณงานและราคา (แบบ ปร.๔)
  - ๖.๒ แบบสรุปค่าก่อสร้าง (แบบ ปร.๕ ก)
  - ๖.๓ แบบสรุปราคากลางงานก่อสร้างอาคาร (แบบ ปร.๖)
๗. รายชื่อเจ้าหน้าที่ผู้กำหนดราคากลาง
  - ๗.๑ นางสาวพิชยา บุญราศรี..... นักรัพยากรชำนาญการ
  - ๗.๒ นางปราณี..... จันทร์มาลา..... เจ้าพนักงานธุรการชำนาญงาน
  - ๗.๓ นายณัฐพันธ์ พลโยธี..... วิศวกรโยธา (พนักงานราชการ)

(ลงชื่อ)..... ประธานกรรมการ

(นางสาวพิชยา บุญราศรี)  
นักรัพยากรชำนาญการ

(ลงชื่อ)..... กรรมการ

(นางปราณี จันทร์มาลา)  
เจ้าพนักงานธุรการชำนาญงาน

(ลงชื่อ)..... กรรมการ

(นายณัฐพันธ์ พลโยธี)  
วิศวกรโยธา (พนักงานราชการ)